

# Aulika<sup>\*\*</sup>

Top

Інструкція для експлуатації

Тип SUP040R



CE



## ЗМІСТ

Зміст.....	1
Короткий огляд та основні компоненти.....	2
Правила техніки безпеки.....	4
1. Загальна інформація .....	6
1.1 Призначення машини.....	6
1.2 Умовні позначення.....	6
1.3 Використання інструкції з експлуатації.....	7
1.4 Ідентифікація апарата.....	7
1.5 Технічні характеристики.....	8
1.6 Залишкові ризики.....	8
2. Компоненти апарата.....	8
2.1 Опис панелі управління.....	8
3. Використання апарата.....	9
3.1 Увімкнення апарата.....	9
3.2 Підігрів та ополіскування.....	9
3.3 Цикл ополіскування/самоочищення.....	10
3.4 Дбайливе ставлення до навколишнього середовища: Stand-by.....	10
3.5 Регулювання пристрою подачі.....	10
3.6 Подача кави.....	11
3.7 Звільнення контейнера для збору відходів.....	11
3.8 Подача капучино.....	12
3.9 Кава з молоком .....	13
3.10 Подача гарячої води .....	13
3.11 Напої «SPECIAL».....	13
3.11.1 Довга кава (лунго).....	14
3.11.2 Гаряче молоко.....	14
3.11.3 Кава по-американськи.....	15
3.11.4 Пара.....	15
4. Використання машини з кредитами.....	16
5. Регулярне чищення і технічне обслуговування.....	16
5.1 Очищення трубки гарячої води/пари.....	17
5.2 Очищення контейнера для збору відходів.....	17
5.3 Очищення піддону для збору крапель.....	17
5.4 Очищення насадки Cappuccinatore (після кожного використання).....	17
6. Повідомлення машини .....	19
7. Переміщення і зберігання.....	20
7.1 Переміщення.....	20
7.2 Зберігання.....	20
8. Встановлення.....	21
8.1 Правила техніки безпеки.....	21
8.2 Вимкнення машини.....	22
8.3 Список аксесуарів.....	22
8.4 Монтаж-Установка.....	23
8.5 Утилізація упаковки.....	24
8.6 Установка основи ємностей.....	24
8.7 Відкриття верхньої кришки.....	25
8.8 Наповнення бака для води.....	25
8.9 Наповнення ємності для зерен.....	26
8.10 Закриття верхньої кришки.....	26
8.11 Підключення до електричної мережі.....	27
8.12 Установка мови (під час першого використання).....	27
8.13 Перше використання після тривалого часу простою.....	28
8.14 Вимірювання і регулювання жорсткості води...28	
8.15 Водяний фільтр "INTENZA+“.....	29
8.16 Регулювання кавомолки.....	31
8.17 Регулювання «Аромат» - кількість меленої кави.....	32
8.18 Регулювання продуктів у чашці.....	32
9. Програмування апарата.....	35
9.1 Доступ до меню програмування.....	35
9.2 Кнопки програмування.....	36
9.3 Меню кредитів.....	36
9.4 Меню напою.....	37
9.5 Меню апарата.....	39
9.6 Установка ПАРОЛЯ.....	43
10. Чищення і технічне обслуговування.....	44
10.1 Періодичність очищення.....	44
10.2 Очищення ємності для води.....	44
10.3 Грунтовне очищення Cappuccinator.....	44
10.4 Щотижневе чищення блоку приготування кави.....	46
10.5 Чищення блоку приготування кави за допомогою таблеток для видалення кавової олії.....	48
10.6 Змазування блоку приготування кави.....	50
10.7 Видалення накипу.....	50
11. Утилізація апарата.....	54
12. Пошук та усунення несправностей.....	54

## КОРОТКИЙ ОГЛЯД ТА ОСНОВНІ КОМПОНЕНТИ

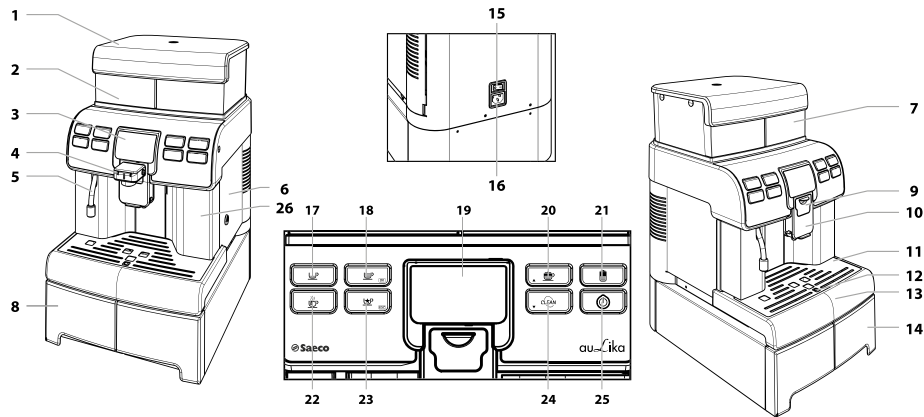

1.	Кришка бака з різьбою	15.	Вимикач ON/ OFF
2.	Бак для води	16.	Розетка для шнура живлення
3.	Панель управління	17.	Кнопка «Еспресо»
4.	Насадка Сappuccinatore	18.	Кнопка «Кава»
5.	Трубка подачі гарячої води/ пари	19.	Дисплей
6.	Дверцята для обслуговування	20.	Кнопка «Капучино»
7.	Ємність для кави в зернах	21.	Кнопка «Кава з молоком»
8.	Відділення для зберігання речей	22.	Кнопка «Гаряча вода»
9.	Кришка відсіку насадки Сappuccinatore	23.	Кнопка «Спеціальні напої»
10.	Пристрій подачі кави	24.	Кнопка «Цикл очищення капучинатора»
11.	Решітка-підставка для чашок	25.	Кнопка «Stand-by»
12.	Індикатор заповненого піддона для збору крапель	26.	Ємність відсіку блоку приготування
13.	Піддон для збору крапель		
14.	Контейнер для збору відходів кави		

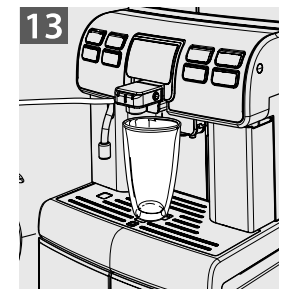
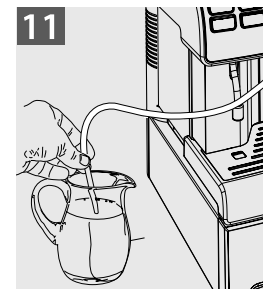
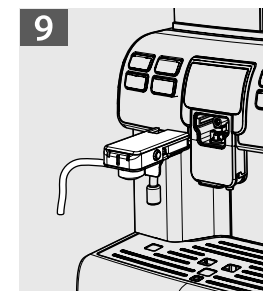
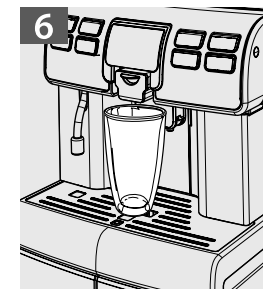
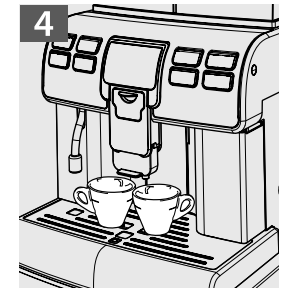
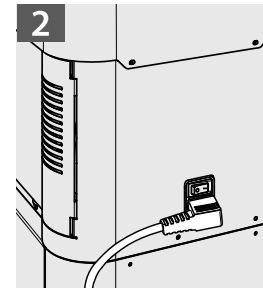

## ПРАВИЛА ТЕХНІКИ БЕЗПЕКИ



Не допускайте потрапляння води на електричні частини апарата: небезпека короткого замикання! Гаряча вода і пара можуть викликати опіки!

### Призначення

Апарат призначений для використання лише в невеликих офісах/організаціях. Апарат не дозволяється використовувати людям (у тому числі дітям) зі зниженими фізичними, розумовими і сенсорними можливостями або з малим досвідом і/або знаннями, якщо за ними не спостерігає особа, відповідальна за їхню безпеку, або якщо вони не пройшли інструктаж від такої особи з приводу правильного використання апарата.

### Електроживлення

Апарат повинен підключатися до джерела живлення обслуговуючою організацією відповідно до його технічних умов.

### Шнур живлення

Не використовуйте апарат у випадку пошкодження шнура живлення. негайно повідомте про будь-які дефекти в шнурі і/або вилці обслуговуючій організації. Не пропускайте шнур живлення по кутах, гострих краях чи над гарячими предметами, тримайте його подалі від олії. Не використовуйте шнур живлення для перенесення або перетаскування апарата. Не тягніть за шнур, щоб витягти вилку з розетки, і не торкайтеся до нього мокрими руками чи ногами. Не допускайте, щоб шнур живлення вільно звисав зі столів або полиць.

### Безпека інших осіб

Забезпечте, щоб діти не грали з апаратом і/або пакувальними матеріалами. Ніколи не спрямовуйте струмінь гарячої води і/або пари на себе або на інших. Не торкайтеся до трубки гарячої води голими руками. Завжди користуйтеся передбаченими для цього ручками.

### Небезпека опіків

Не доторкайтеся до трубки гарячої води і/або носику подачі кави/напою.

### Заходи протипожежної безпеки

У випадку пожежі користуйтеся вуглекислотними вогнегасниками. Не користуйтеся водяними і порошковими вогнегасниками.

### Придатне місце для роботи і технічного обслуговування

Апарат повинен бути встановлений обслуговуючою організацією відповідно до правил техніки безпеки, що діють на момент встановлення. Апарат дозволяється переміщувати лише обслуговуючій організації. Не користуйтеся апаратом поза приміщенням. Не ставте джерела відкритого полум'я і/або тліючі предмети поблизу від апарата, щоб уникнути розплавлення та іншого пошкодження корпусу апарата.

Не використовуйте в місцях, у яких температура може впасти до рівня, рівного і/або меншого 0°C. Якщо апарат піддавався таким умовам, повідомте обслуговуючій організації, що проведе перевірку безпеки.

### Очищення

Перед очищенням апарата необхідно натиснути кнопку живлення для переведення її в положення OFF (0), а також вийняти вилку з розетки. Дочекайтеся також вистигання апарата. Ніколи не занурюйте апарат у воду! Категорично забороняється втручатися в конструкцію внутрішніх частин апарата.

Не проводьте очищення апарата за допомогою струменів води.

Апарат і його компоненти необхідно очищати і промивати після періоду простою.

### Використання молока

Молоко необхідно використовувати і зберігати відповідно до інструкцій, наведених на оригінальній упаковці виробника. Ми не несемо відповідальності за використання молока, непридатного для споживання людиною. Молоко необхідно зберігати холодним, тому що високі температури приводять до його скисання, що є нормальною властивістю молока. Тому капучинатор необхідно чистити після кожного використання відповідно до інструкцій у цьому документі. Для ретельного очищення капучинатор можна зняти і розібрати, а його частини покласти в посудомийну машину (непрофесійного типу).

Процес миття в посудомийній машині може привести до потьмарення поверхні капучинатора або вицвітання графічних елементів, особливо при використанні агресивних мийних засобів. Це – нормальне явище, що жодним чином не впливає на правильну роботу молочної системи.

### Зберігання апарата

Якщо апарат не планується використовувати протягом тривалого часу, вимкніть його і від'єднайте від мережі. Зберігайте апарат у сухому недоступному для дітей місці. Зберігайте його в місці, захищеному від пилу і бруду.

### Ремонт / технічне обслуговування

У випадку відмови, проблем або підозри на несправність у результаті падіння, негайно витягніть вилку з розетки і попередьте обслуговуючу організацію або технічного фахівця.

Не намагайтеся використовувати несправний апарат. Лише обслуговуючій організації і/або технічному фахівцеві дозволяється проводити роботи з технічного обслуговування і ремонт апарата.

## 1. ЗАГАЛЬНА ІНФОРМАЦІЯ

### 1.1 Призначення апарата

- Цей апарат автоматично готує:
  - каву і каву еспресо приготовані з кави в зернах;
  - гарячі напої з використанням гарячої води, яка подається через спеціальний пристрій подачі;
  - напої на основі молока за допомогою насадки Carruccinatore, яка входить у комплект.

Корпус апарата, що має елегантний зовнішній вигляд, розроблений для використання в невеликих офісах, фірмах і колективах.

 **Важливо!** У разі нецільового використання втрачається право на будь-яку гарантію, а виробник знімає з себе будь-яку відповідальність за заподіяння збитків особам та/або майну. Нецільовим використанням вважається:

- використання в будь-яких не передбачених цілях і виконання дій, не передбачених в цій інструкції;
- виконання будь-яких операцій з ремонту та обслуговування апарата, не передбачених в цій інструкції;
- будь-яке використання після порушення цілісності компонентів апарата і/або зміни його запобіжних механізмів;
- встановлення апарата за межами приміщення.

У таких випадках користувач оплачує витрати на ремонт.

### 1.2 Умовні позначення

- З метою позначення різних рівнів небезпеки або кваліфікації користувача, в даній інструкції використовуються різні типи значків:



**Попереджувальний трикутник вказує на важливі інструкції з безпеки для користувачів апарата. Ретельно дотримуйтеся цих інструкцій, щоб уникнути серйозної травми!**

- У цій інструкції використовуються різні символи для вказування на компетенцію кожного користувача.

**Користувач** — особа, що використовує апарат для приготування напоїв і може очищувати апарат відповідно до вказівок у цій інструкції. Користувачам НЕ дозволяється виконувати роботи, що відносяться до компетенції обслуговуючої організації / оператора з заправлення або технічного фахівця. При виявленні збою і/або несправності користувач повинен звертатися лише до наладчика.



**Наладчик/фахівець служби постачання:**



компанія або особа, відповідальні за нормальне встановлення, запуск і припинення роботи апарата. При виявленні збою обслуговуюча організація звертається по допомогу до технічного фахівця з технічного обслуговування.

**Технічний фахівець** — кваліфікований персонал, навчений виконанню позапланового технічного обслуговування і наданню технічної підтримки. Технічні фахівці можуть виконувати всі роботи, описані в цій інструкції, без запиту окремого дозволу.



 Цей символ використовується для вказування на інформацію, що особливо важлива для забезпечення оптимального використання апарата.

### 1.3 Використання інструкції з експлуатації

 **Ця інструкція є невід'ємною частиною апарата. Необхідно уважно ознайомитися з нею. У ній міститься інформація про встановлення, технічне обслуговування і правильне застосування апарата. Завжди звертайтеся до цієї інструкції перед виконанням будь-яких робіт.**

Зберігайте цю інструкцію для експлуатації в безпечному місці і надавайте її кожному, хто може користуватися кавовим апаратом. У випадку втрати або псування цієї інструкції необхідно негайно запитати її копію в обслуговуючої організації. Звертайтеся до обслуговуючої організації для одержання додаткової інформації або у випадку виникнення проблем, які неповністю або недостатньо описані в цій інструкції.

### 1.4 Ідентифікація апарата

Апарат ідентифікується за назвою моделі і серійним номером, які відображуються на спеціальній табличці.

- На табличці вказується така інформація:
  - назва виробника;
  - знаки відповідності CE;
  - модель апарата;
  - серійний номер;
  - рік і місяць виробництва;
  - напруга живлення (В);
  - частота напруги живлення (Гц);
  - споживана потужність (Вт);



**Примітка:** при зверненні до обслуговуючої організації завжди посилайтеся на цю табличку і зазначені на ній характеристики апарата.

## 1.5 Технічні характеристики

Технічні характеристики	
Напруга й номінальна потужність: електроживлення	Див. таблицю в задній частині апарата
Матеріал корпусу апарата	матеріал – термопластик
Розміри (Ш x В x Г)	334 x 574 x 452 (мм)
Вага	22 кг (приблизно)
Довжина шнура живлення	1,2 м
Ємність водяного бачка	4 л
Ємність висувного піддона для кавової гущі	40 мелень
Панель управління	Лицьова
Рівень звукового тиску за шкалою A:	менше 70 дБ
Тиск насоса	не більше 1,5 МПа (15,0 бар)
Умови роботи	Мінімальна температура: 10°C Максимальна температура: 40°C Максимальна вологість повітря: 95%
Запобіжні пристрої	Запобіжний клапан тиску бойлера Запобіжний термостат
Характеристики мережі водопостачання (тільки в моделі з підключенням до мережі водопостачання)	Максимальний тиск 0,8 МПа (8 бар) Мінімальний тиск 0,15 МПа (1,5 бар)

Виробник залишає за собою право на технічні і виробничі зміни у зв'язку з технологічними вдосконаленнями.

## 1.6 Залишкові ризики

Зона подачі продукту не має захисних з пристроїв, що оберігають руки від випадкового контакту з кавою, гарячими напоями і/або парою.

## 2. КОМПОНЕНТИ АПАРАТА

### 2.1 Опис панелі управління

**i** Примітка: тут описані всі можливі органи управління. Режими роботи описані в наступних розділах.

Кнопки	Опис
17 Кнопка «Еспресо»	Під час натискання цієї кнопки вмикається подача еспресо.
18 Кнопка «Кава» - 2-а функція (OK)	Під час натискання цієї кнопки вмикається подача кави.
2-а функція	Під час натискання цієї кнопки дозволяє вибрати пункт, виділений на дисплеї.
19 ЖК-дисплей	Виводить на екран інформацію про стан апарата, аварійні сигнали і підказки користувачеві на етапах використання.
20 Кнопка «Капучино» - 2-а функція (▲)	Під час натискання цієї кнопки вмикається подача капучино.
2-а функція	Під час натискання дозволяє прокручувати вгору меню вибору на сторінці.
21 Кнопка «Кава з молоком»	Під час натискання цієї кнопки вмикається подача кави з молоком.
22 Кнопка «Гаряча вода»	Під час натискання цієї кнопки вмикається подача гарячої води.
23 Кнопка «Спеціальні напої» - 2-і функція (ESC)	Під час натискання цієї кнопки відкривається меню для приготування інших видів напоїв.
2-а функція	Під час натискання дозволяє вийти з вибраної сторінки і/або зупинити подачу напою.
24 Кнопка «Очищення» - 2-а функція (▼)	Під час натискання цієї кнопки апарат вмикає автоматичний цикл для швидкого очищення насадки капучинатора.
2-а функція	Під час натискання дозволяє прокручувати вниз меню вибору на сторінці.
25 Кнопка «Stand-by»	Під час натискання цієї кнопки апарат переходить в режим очікування.

## 3. ВИКОРИСТАННЯ АПАРАТА

Перед початком використання апарата перевірте, щоб були заповнені водяний бачок і бункер для кавових зерен, а також щоб апарат був належним чином очищений.

### 3.1 Увімкнення апарата

**!** Увага! Підключення до джерела живлення повинен виконувати лише наладчик!  
Завжди перевіряйте, щоб верхня кришка (1) була закрита на ключ.

Перед увімкненням апарата перевірте, щоб вилка була правильно вставлена в розетку.

**i** Примітка: Переконайтеся, що пристрій подачі правильно встановлений; зміщуйте його в горизонтальному напрямку, доки не почуєте **КЛАЦАННЯ**, що свідчить про правильне розташування. Інакше можливе витікання продукту з зовнішньої частини пристрою подачі.



1 Щоб увімкнути апарат, перемістіть кнопку живлення на задній панелі апарата в положення «I» (рис. 02, стор. 3).

2 Після виконання циклу перевірки апарат переходить у режим очікування, і мигає кнопка (25) «⏻».

3 Щоб увімкнення апарата, просто натисніть кнопку (25) «⏻».

**i** Примітка: після завершення розігріву апарат виконує цикл промивання внутрішніх контурів. Під час цього процесу видається невелика кількість води. Дочекайтеся завершення цього циклу.

### 3.2 Підігрів та ополіскування

1 Після запуску апарат активує етап розігріву. Дочекайтеся його завершення.



**i** Примітка: індикатор виконання показує процес розігріву системи.

2 Після завершення розігріву апарат виконує цикл ополіскування внутрішніх контурів.



**i** Примітка: індикатор повзе вперед, вказуючи на те, що машина виконує цикл ополіскування системи.

3 Видається невелика кількість води. Дочекайтеся закінчення циклу.

**i** Примітка: цикл можна зупинити шляхом натискання кнопки (23) «⏻».

4 Після цього апарат готовий до використання.

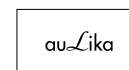

**i** Примітка: якщо апарат використовується вперше або після тривалого простою, зверніться до обслуговуючої організації для його запуску.

### 3.3 Цикл ополіскування/ самоочищення

Цей цикл дає змогу провести промивання внутрішніх кавових контурів свіжою водою. Цей цикл виконується:

- Під час вмикання апарата (при холодному бойлері);
- Після завантаження контуру (при холодному бойлері);
- У режимі очікування після приготування (якщо приготовлений, принаймні, один напій на основі кави);
- При вимкненні апарата після натискання кнопки (25) «» (якщо приготовлений, принаймні, один напій на основі кави). У цій фазі відображається наступний символ:

Буде видана невелика кількість води для промивання і нагрівання всіх частин апарата. На цьому етапі буде відображатися таке вікно:



Дочекайтеся автоматичного завершення циклу.

Процес подачі можна зупинити шляхом натискання кнопки (23) «».

### 3.4 Дбайливе ставлення до навколишнього середовища: Stand-by

Апарат заощаджує електроенергію. Він автоматично вимикається через 30 хвилин бездіяльності.

**i** Примітка:

- на етапі вимикання апарат виконує цикл промивання, якщо готувався кавовий напій.
- можна задати час залежно від ваших потреб (зверніться до налаדчика).

Щоб знову увімкнути апарат, просто натисніть будь-яку кнопку на панелі управління (якщо кнопка живлення встановлена в положення «I»). У цьому випадку апарат виконує цикл промивання лише, якщо бойлер холодний.

### 3.5 Регулювання пристрою подачі

Із цим кавовим апаратом можна використовувати більшість чашок, що випускають на ринку.

Висоту носика подачі можна відрегулювати під розміри чашок, які ви хочете використовувати.

Для виконання регулювання підніміть або опустіть вручну пристрій подачі.

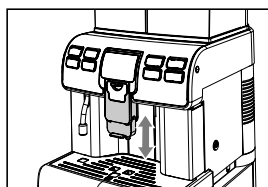

**Рекомендовані положення:**

- При використанні маленьких чашок (рис. 03, стор. 3);
- При використанні великих чашок або чашок для лате (рис. 05, стор. 3).

Під пристроєм подачі можуть бути розміщені дві чашки для одночасної подачі двох порцій кави (рис. 04, стор. 3).

Втисніть пристрій подачі до упору, щоб можна було використовувати високі склянки або кружки. У цьому випадку за раз можлива подача лише одного продукту (рис. 06, стор. 3).

**i** Примітка: Перед кожною подачею і/або коли пристрій подачі повертається в нормальне положення подачі, переконайтеся, що він правильно встановлений; про це можна дізнатися за КЛАЦАННЯМ, що свідчить про правильне розташування.



В іншому випадку можливе витікання продукту з зовнішньої частини пристрою подачі.

### 3.6 Подача кави

Для подачі кави необхідно натиснути і відпустити:

- 1 Кнопку (17) «» для подачі еспресо або кнопку (18) «» для подачі кави.

Далі починається цикл подачі:

- Для подачі 1 кави натисніть необхідну кнопку один раз;
- Для подачі 2 порцій кави натисніть необхідну кнопку 2 рази поспіль.

**i** Примітка: для подачі 2 порцій кави машина автоматично виконує помел і дозування потрібної кількості кави. Приготування двох порцій кави вимагає двох циклів помелу і двох циклів подачі, якими машина управляє автоматично.

- 2 Після закінчення циклу попереднього настоювання кава почне виходити з приладу видачі.

- 3 Подача кави зупиняється автоматично після досягнення встановленого рівня; в будь-якому разі можна перервати подачу кави натисканням на кнопку (23) «».

**Примітка:** машина відрегульована для приготування справжнього еспресо італійськи. Ця характеристика може злегка подовжити час приготування кави з усіма перевагами інтенсивного смаку кави.

### 3.7 Звільнення контейнера для збору відходів

**i** Примітка: для виконання цієї операції машина має бути увімкнена або перебувати в режимі очікування.

Машина повідомляє про максимальний рівень заповнення контейнера для збору відходів. Перше повідомлення попереджає користувача про необхідність звільнення контейнера для збору відходів, при цьому машина дозволяє подачу кави; на дисплеї з'являється:

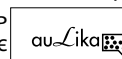

Якщо після декількох циклів подачі кави звільнення ємності не проводиться, машина блокується, і на дисплеї з'являється повідомлення:

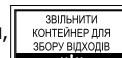

В цьому випадку машина не дозволяє подачу кави. Для відновлення працездатності машини необхідно звільнити контейнер для збору відходів від використаної кави.

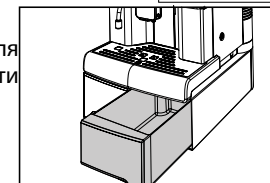



Дістаньте контейнер і перекладіть відходи кави в підходящу ємність; лише коли на дисплеї з'явиться:



можна встановити контейнер для збору відходів назад в машину. Після цього на дисплеї з'явиться напис:

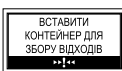

Тепер машина готова до подачі кави.

### 3.8 подача капучино

Машина робить можливою швидку подачу капучино натисканням всього однієї кнопки.

**⚠ Увага! небезпека опіків! На початку подачі можуть утворитися бризки гарячої води.**

**i Примітка:** Відразу після використання Сarruccinatore для збивання (повне чищення див розділ 5.4) вологою ганчіркою очистіть зовні трубку подачі. Це гарантує ідеальне чищення всіх частин від можливих залишків молока. Наладчик може активувати спеціальну функцію, яка буде пропонувати виконати цикл очищення через 10 хвилин після останньої подачі, якщо такий цикл не був виконаний користувачем вручну.

1 Зніміть кришку з передньої частини (рис. 08, стор. 3).

**i Примітка:** Кришку можна розмістити збоку машини за допомогою встановленого в неї магніту.

2 Вставте насадку Сarruccinatore до упору в її гніздо (рис. 09-10, стор. 3). Перевірте, щоб вона не знімалася.

**⚠ Увага!** Перед використанням очистіть насадку Сarruccinatore, як описано в розділі 5.4.

3 Вставте чисту трубку в ємність для молока (рис. 11, стор. 3).

**i Примітка:** для отримання найкращого результату під час приготування капучино, молоко, що використовується, має бути холодним.

4 Вставте чашку під пристрій подачі (рис. 12, стор. 3). Натисніть кнопку (20) «☕».

5 Машині потрібен час для підігріву.

6 Після закінчення підігріву машина почне подавати капучино.



7 У цій фазі машина виконує подачу збитого молока; можна завершити подачу, натиснувши кнопку (23) «☕».

8 Після закінчення подачі молока машина подає каву; можна завершити подачу, натиснувши кнопку (23) «☕».  
Ви можете насолоджуватися капучино, як в барі.



9 Після використання насадки Сarruccinatore необхідно очистити її, як описано в розділі 5.4.

10 Видаліть ємності, якщо потрібно очистити її.



### 3.9 Кава з молоком

**i Примітка:** відразу після використання Сarruccinatore для збивання молока виконайте чищення (див. розділ 5.4); вологою ганчіркою очистіть зовні трубку подачі. Це гарантує ідеальне чищення всіх частин від можливих залишків молока. Наладчик може активувати спеціальну функцію, яка буде пропонувати виконати цикл очищення через 10 хвилин після останньої подачі, якщо такий цикл не був виконаний користувачем вручну.

Машина робить можливою швидку подачу кави з молоком натисканням всього однієї кнопки.

Для подачі кави з молоком необхідно виконати всі процедури, зазначені в розділ 3.8 аж до пункту 3.

1 Для приготування рекомендується використовувати високі склянки, змістивши відповідним чином пристрій подачі кави (рис. 13, стор. 3).

2 Коли машина буде готова, натисніть кнопку (21) «☕» для увімкнення подачі кави з молоком.

3 Машина автоматично приготує каву з молоком.

4 Після використання Сarruccinatore необхідно очистити її, як описано в розділі 5.4.

Витягніть ємність і, якщо необхідно, очистіть її.

### 3.10 подача гарячої води

**⚠ Увага! небезпека опіків! На початку подачі можуть утворитися бризки гарячої води, якими можна обпектись. Трубка подачі гарячої води може нагріватись до високої температури.**

1 Вставте ємність під трубку гарячої води (рис. 7, стор. 3).

2 Натисніть кнопку (22) «☕» для подачі гарячої води з трубки.



3 Після закінчення подачі приборіть ємність з гарячою водою.

**i Примітка:** можна завершити подачу натиснувши кнопку (23) «☕».

### 3.11 Напої «Special»

Машина призначена для подачі інших продуктів, які не вказані на самій панелі управління.

**i Примітка:** після натискання кнопки (23) «☕», якщо не було вибрано жодного продукту, машина через 10 секунд повертається до головного меню.

1 Натисніть кнопку (23) «☕» для входу в меню.

**i Примітка:** функція «ПАРА» видима, і може бути обрана, якщо наладчик активував цю функцію; в іншому випадку ця функція недоступна.



2 На дисплеї з'являється сторінка, що дозволяє відображати «спеціальні» напої.

**i** Примітка: в цьому меню можна виконувати лише одну подачу за раз; для подачі кількох продуктів описані дії необхідно повторити.

3 Виберіть бажаний напій за допомогою кнопки (24) «CLEAN» або (20) «☕».

4 Після вибору бажаного напою натисніть кнопку (18) «☕», щоб почати приготування.

**i** Примітка: дивіться розділ відповідний для подачі бажаного напою.

**i** Примітка: для приготування напоїв з молоком встановіть насадку Сarruccinatore, попередньо вимивши її, як описано в розділі 5.4.

### 3.11.1 Довга кава (лунго)

Ця програма дозволяє приготувати довгу каву (лунго).

1 Натисніть кнопку (23) «☕» для входу в меню.

2 Вставте відповідну чашку під пристрій подачі кави (рис. 05, стор. 3).

3 Натисніть кнопку (18) «☕», щоб розпочати приготування.

4 Після закінчення подачі приберіть чашку з кавою.

**i** Примітка: можна завершити подачу, натиснувши кнопку (23) «☕».



### 3.11.2 Гаряче молоко

Ця програма дозволяє приготувати гаряче молоко.

**!** Увага! На початку подачі можуть утворитися бризки гарячої води, якими можна обпектися.

1 Зніміть кришку з передньої частини (рис. 08, стор.3).

2 Вставте насадку Сarruccinatore до упору в її гніздо (рис. 09-10, стор. 3). Перевірте, щоб вона не знімалася.

3 Вставте чисту трубку в ємність для молока (рис. 11, стор. 3).

**i** Примітка: для отримання найкращого результату під час приготування використовуване молоко має бути холодним.

4 Натисніть кнопку (23) «☕» для входу в меню.

Натисніть кнопку (24) «CLEAN», щоб вибрати «ГАРЯЧЕ МОЛОКО».

5 Вставте відповідну чашку під пристрій подачі (рис. 13, стор. 3).

6 Підтвердіть, натиснувши кнопку (18) «☕», щоб почати приготування.

**i** Примітка: можна завершити подачу, натиснувши кнопку (23) «☕».

7 Після закінчення подачі приберіть чашку з молоком.



**i** Примітка: Після використання насадки Сarruccinatore необхідно очистити її, як описано в розділі 5.4. Наладчик може активувати спеціальну функцію, яка буде пропонувати виконати цикл очищення через 10 хвилин після останньої подачі, якщо такий цикл не був виконаний користувачем вручну. Витягніть ємність і, якщо необхідно, очистіть її.

### 3.11.3 Кава по-американськи

Ця програма дозволяє приготувати каву по-американськи.

1 Натисніть кнопку (23) «☕» для входу в меню.

2 Натисніть кнопку (24) «CLEAN», для вибору «КАВА ПО-АМЕРИКАНСЬКИ».

3 Вставте відповідну чашку під пристрій подачі кави (рис. 05, стор. 3).

4 Натисніть кнопку (18) «☕», щоб розпочати приготування.

5 Після закінчення подачі приберіть чашку з кавою.

**i** Примітка: можна завершити подачу, натиснувши кнопку (23) «☕».



### 3.11.4 Пара

**i** Примітка: функція «ПАРА» видима, і може бути обрана, якщо наладчик активував цю функцію; в іншому випадку ця функція недоступна.

**!** Увага! На початку подачі можуть утворитися бризки гарячої води, якими можна обпектися. Трубка подачі пари може нагріватися до високої температури. Торкатися трубки можна лише спеціальною ручкою.

Ця програма призначена для подачі пари з метою підігріву напоїв безпосередньо в ємності.

1 Натисніть кнопку (23) «☕» для входу в меню.

2 Натисніть кнопку (24) «CLEAN», для вибору «ПАРА».

3 Вставте відповідну ємність під пристрій подачі (рис. 7, стор. 3).

4 Підтвердіть, натиснувши кнопку (18) «☕», щоб почати приготування.

5 Машина виконає підігрів системи; після досягнення потрібної температури почнеться подача пари.

5 Для припинення подачі пари натисніть кнопку (23) «☕».

Якщо необхідно, після закінчення використання очистіть трубку подачі пари за допомогою вологої ганчірки.



## 4. ВИКОРИСТАННЯ МАШИНИ З КРЕДИТАМИ

**i** **Примітка:** цей режим роботи може включатися і відключатися наладчиком, який виконує сервісне обслуговування.

У машині передбачена можливість управління подачею напоїв в залежності від доступного кредиту; число подач продукту з кавою відповідає числу кредитів, встановлених наладчиком. Після закінчення кредитів подача продуктів з кавою буде неможлива.

Залишок кредитів буде відображатися щоразу під час увімкнення подачі продукту.

**i** **Примітка:** подача гарячої води, гарячого молока і пари здійснюється без використання кредитів і можлива лише за наявності води всередині бака.

Для забезпечення можливості використання машини кожен наладчик приймає самостійне рішення, яким чином управляти завданням кредитів і завантаженням капсул.

## 5. РЕГУЛЯРНЕ ЧИЩЕННЯ І ТЕХНІЧНЕ ОБСЛУГОВУВАННЯ

Деякі компоненти вашого приладу контактують з водою і кавою в режимі звичайного використання, тому важливо регулярно проводити чищення машини.

Виконайте ці операції до того, як ваш прилад припинить працювати, оскільки в цьому випадку ремонт не покривається гарантією.

**!** **Увага!** Перед проведенням будь-якої операції з технічного обслуговування і/або очищення, необхідно вимкнути машину, від'єднати її від електричної мережі і дочекатися, доки вона охолоне.

Очищення незнімних елементів і самої машини, якщо не вказано інакше, проводиться лише холодною або теплою водою з використанням неабразивної губки і вологої тканини.

- Проводити очищення можна лише в разі, якщо машина охолоджена і відключена від мережі.
- Для чищення приладу користуйтеся м'якою вологою ганчіркою.
- Не використовуйте прямі струмені води.
- Не занурюйте машину у воду і не розміщуйте її частини в посудомийну машину.
- Під час очищення не користуйтеся гострими предметами і агресивними хімічними продуктами (розчинниками).
- Для сушіння машини і/або її компонентів не користуйтеся мікрохвильовою і/або звичайною піччю.
- Всі деталі машини, що підлягають очищенню, легкодоступні і не вимагають застосування пристроїв.
- Регулярне технічне обслуговування і очищення забезпечують і сприяють більш тривалій ефективній роботі машини, а також гарантують дотримання стандартних санітарних норм.

**!** **Увага!** Очищення повинне проводитися щотижня.

**i** **Примітка:** Після певного періоду невикористання необхідно провести очищення і промивку машини і її компонентів.

## 5.1 Очищення трубки гарячої води/пари

Очищення трубки для подачі гарячої води і пари проводиться зовні за допомогою вологої ганчірки після кожного використання і в жодному разі не рідше одного разу на тиждень.

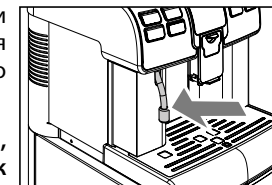

**!** **Увага!** Перед виконанням очищення переконайтеся, що трубка холодна; в іншому випадку існує ризик отримання опіків.

## 5.2 Очищення контейнера для збору відходів

Контейнер для збору відходів необхідно звільняти і очищати щоразу після подачі машиною сигналу. Інформація щодо виконання цієї операції наведена в розділі 3.7.

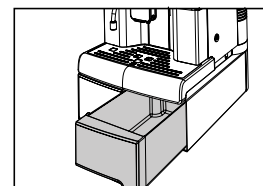

## 5.3 Очищення піддону для збору крапель

Щодня звільняти піддон для збору крапель; ця операція повинна виконуватися навіть у разі, коли поплавок піднімається.

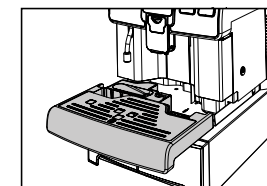

## 5.4 Очищення насадки Сappuccinatore (після кожного використання)

**!** **Увага!** Не виконання чищення насадки Сappuccinatore після кожного використання з молоком може призвести до зростання бактерій, шкідливих для здоров'я користувача.

Насадку Сappuccinatore необхідно мити і чистити щоразу, як вона використовується.

Невиконання чищення до і після кожного використання може мати негативний вплив на роботу машини.

**!** **Увага!** Небезпека опіків! На початку подачі можуть утворитися бризки гарячої води.

Для виконання швидкого чищення діяти наступним чином:

- 1 Переконайтеся, що насадка Сappuccinatore в зборі з усіма компонентами правильно вставлена (рис. 10, стор. 3).
- 2 Вставте трубку подачі в графин з чистою водою (рис. 11, стор. 3).
- 3 Вставте ємність під пристрій подачі (рис. 12, стор. 3).
- 4 На увімкненій машині натисніть кнопку (24) «CLEAN».



5 Натисніть кнопку (18) «☕» для увімкнення циклу очищення насадки Сarruccinatore.

**i** Примітка: для виходу з циклу в будь-який момент натисніть кнопку (23) «P».

6 Машина виконає підігрів системи.



Після закінчення підігріву машина виконає автоматизований промивання Сarruccinatore. Зачекайте завершення циклу.

7 Тільки після завершення циклу натисніть кнопки, розташовані на бічній стороні, і витягніть Сarruccinatore.

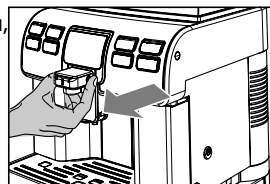

8 Встановіть кришку на машину (рис. 08, стор. 3).

**i** Примітка: Примітка: якщо насадка Сarruccinatore не використовується, рекомендується знімати її з машини, щоб зберігати її в чистоті.

9 Зніміть всмоктувальну трубку з 10 Зніміть кільце з Сarruccinatore. Сarruccinatore.

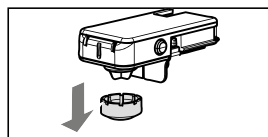
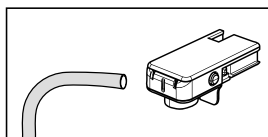

11 Поверніть і підніміть кришку Сarruccinatore, щоб від'єднати її від корпусу Сarruccinatore.

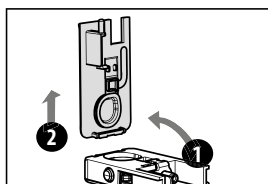

12 Витягніть клапан з Сarruccinatore.

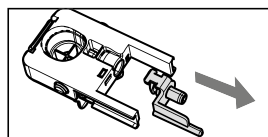

13 Зніміть з'єднання всмоктувальної трубки з Сarruccinatore.

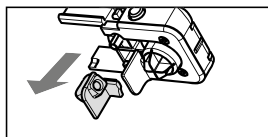

14 Вимийте деталі проточною водою. Переконайтеся, що були видалені можливі молочні відкладення/ накип.

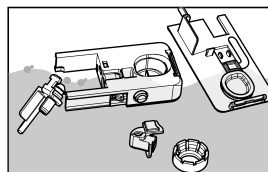



15 Після промивання знову встановіть компоненти, виконуючи в зворотному порядку дії для демонтажу.

## 6. ПОВІДОМЛЕННЯ АПАРАТА

У цьому пункті описані попереджувальні повідомлення, які апарат видає користувачу, а також дії, які можуть і/або повинні бути виконані користувачем.

Сигнали попередження	Як скинути повідомлення
	Щоб машина могла працювати, необхідно закрити дверцята для обслуговування.
	Вставте піддон для збору крапель в гніздо (ном. 13 на стор. 2).
	Вставте контейнер для збору відходів у гніздо (ном. 14 на стор. 2).
	Вставити ємність відсіку блоку приготування кави в гніздо (ном. 26 на стор. 2).
	Закрити або встановити правильно внутрішню кришку ємності для кави в зернах для подачі будь-якого продукту.
	Дістати бак і наповнити його свіжою питною водою.
	Вставити блок приготування кави у власне гніздо.
	Була обрана операція, що вимагає подачі молока. Вставити Сarruccinatore в машину, як зазначено в інструкції.
	Була обрана операція, що вимагає подачі молока. Вставити клапан, який був знятий раніше, в Сarruccinatore, як зазначено в інструкції (пункт 12, розділ 5.4).
	Наповнити ємність кави в зернах.
	Необхідно виконати цикл очищення від накипу. З цим повідомленням можна продовжувати користуватися машиною, але при цьому існує ризик виникнення неполадок в роботі. Нагадуємо, що несправності, викликані невиконанням циклу очищення від накипу, не покриваються гарантією.
	Необхідно провести заміну фільтра для води «Intenza» на новий. Зверніться до налагодчика.
	Машина сигналізує, що через кілька циклів потрібно буде спорожнити ємність для відходів (див. розділ 3.7). З цим повідомленням ще можна виконувати подачу продуктів.

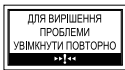
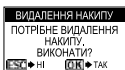
Сигнали попередження	Як скинути повідомлення
	Дістати контейнер для збору відходів і видалити відходи у відповідну ємність. <b>Примітка:</b> контейнер для збору відходів повинен спорожнітися тільки тоді, коли машина запитує про це, при цьому машина має бути увімкнена і (або) знаходитися в режимі очікування. Спорожнення контейнера вимкненої машини не дозволяє машині реєструвати виконане спорожнення.
	Блимаючий червоний світлодіодний індикатор. Машина в режимі очікування. Можна змінити установки режиму очікування (зверніться до налагоджувача). Натисніть кнопку (25) «  ».
	Виникла подія, що вимагає повторного увімкнення машини. Записати код (E xx), вказаний внизу. Вимкнути машину і увімкнути її знову через 30 секунд. Якщо проблема повторюється, зв'язатися з центром обслуговування.
	Якщо ця робоча область з'являється після запуску машини, це означає, що потрібно провести цикл очищення від накипу. Зверніться до налагоджувача. <b>Нагадуємо, що несправності, викликані невиконанням циклу очищення від накипу, не покриваються гарантією.</b>

## 7. ПЕРЕМІЩЕННЯ І ЗБЕРІГАННЯ



Всі роботи, описані в главі 7, повинні виконуватися винятково обслуговуючою організацією або технічним фахівцем, які організують всі робочі процедури і вживають підходящих заходів для забезпечення суворої відповідності чинним правилам техніки безпеки.

### 7.1 Переміщення

Під час переміщення і транспортування апарат потрібно тримати вертикально відповідно до інструкцій, надрукованих на упаковці. Необхідно бути обережним під час підйому і розташування на місці. Не трясіть апарат.

**Увага!** Переконайтеся, що ніхто не стоїть в зоні підйому і переміщення вантажу. У складних умовах призначте персонал для контролю всіх переміщень.

### 7.2 Зберігання

Апарат необхідно зберігати за таких умов:

- Мінімальна температура: 4°C;
- Максимальна температура: 40°C;
- Максимальна вологість повітря: 95%.

Апарат упакований у картонну коробку і пенополістирольну упаковку.

**Увага!** Через велику загальну вагу упакованого виробу не можна штабелювати більше трьох блоків. Апарат необхідно зберігати в оригінальній упаковці у сухому місці і/або без пилу.

## 8. ВСТАНОВЛЕННЯ



Всі роботи, описані в главі 8, повинні виконуватися винятково обслуговуючою організацією або технічним фахівцем, які організують всі робочі процедури і вживають підходящих заходів для забезпечення суворої відповідності чинним правилам техніки безпеки.

### 8.1 Правила техніки безпеки







- Уважно ознайомтеся з усією інструкцією.
- Апарат необхідно підключити до мережі відповідно до чинних правил техніки безпеки в країні використання апарата.
- Підключення до трубопроводу питної води (у випадку апаратів, що працюють від водопроводу) має здійснюватися відповідно до чинних правил техніки безпеки в країні використання апарата.
- Розетка, до якої підключається апарат, повинна:
  - відповідати типу вилки, встановленої на машині;
  - мати розміри, що відповідають даним, вказаним на встановленій на нижній частині машини табличці;
  - бути надійно заземленою.
- Шнур живлення не повинен:
  - вступати в контакт із рідинами: небезпека ураження електричним струмом і/або пожежі;
  - не можна роздавлювати або проводити по гострих поверхнях;
  - не можна використовувати для переміщення апарата;
  - не можна використовувати у випадку пошкодження;
  - не можна брати вологими або мокрими руками;
  - не можна скручувати у кільце під час використання апарата;
  - мати будь-які порушення цілісності;
- Якщо шнур живлення пошкоджений, його повинен замінити виробник або його сервісний центр, або у будь-якому разі особа подібної кваліфікації.
- Забороняється:**
  - встановлювати апарат інакше, ніж описано у главі 8, або поза приміщенням;
  - встановлювати апарат у місці, де можуть використовуватися струмені води;
  - вимикати запобіжні пристрої, встановлені виробником;
  - використовувати апарат поза приміщенням, біля легкозаймистих і/або вибухонебезпечних матеріалів;
  - залишати пластикові пакети, полістирол, цвяхи і т.п. у доступних для дітей місцях, оскільки вони є потенційно небезпечними;
  - дозволяти дітям гратися біля апарата;
  - використовувати запасні частини, що не відносяться до рекомендованих виробником;

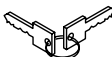

- вносити будь-які технічні зміни в апарат;
  - занурювати апарат у будь-які рідини;
  - мити апарат за допомогою струменів води;
  - використовувати апарат інакше, ніж описано в цій інструкції;
  - ставити апарат зверху на інші прилади;
  - використовувати апарат у вибухонебезпечних і агресивних середовищах або при високих концентраціях пилу і олійних речовин, зважених у повітрі.
  - використовувати апарат у середовищі, у якому існує небезпека виникнення пожежі;
  - використовувати апарат для отримання речовин, що не відповідають її характеристикам;
- Перед очищенням машини переконайтеся, що вилка витягнута з розетки; не мийте апарат з використанням палива і/або розчинників будь-якого роду.
  - Не ставте апарат біля нагрівальних приладів (таких як повітрянагрівачі і радіатори).
  - У випадку пожежі використовуйте вуглекислотні вогнегасники (CO<sub>2</sub>). Не користуйтеся водяними і порошковими вогнегасниками.

## 8.2 Вимкнення машини

Апарат можна вимкнути кнопкою живлення.

## 8.3 Список аксесуарів

Назва	Опис
	<b>Інструкція:</b> інструкції про те, як користуватися апаратом.
	<b>Тестова смужка для визначення твердості води:</b> швидкий тест для визначення фактичної твердості води, використовуваної для приготування напоїв. Цей тест дуже важливий для визначення твердості води в апараті.
	<b>Шнур живлення</b> для підключення апарата до мережі.
	<b>Ключ доступу до баку для води</b> дверцят сервісного відсіку: дозволяє закрити неавторизований доступ до баку для води і пристрою подачі.
	<b>Щітка для чищення</b> для видалення кавового пилу з сервісного відсіку.
	<b>Харчова змазка:</b> використовується для періодичного змащування блоку приготування кави (див. розділ 8.6).
	<b>Ключ для відключення блокування дверцят:</b> дозволяє відключити блокування дверцят (рис. 06 стор. 2) для виконання регулювання кавомолки (див. розділ 8.16). Під час використання цього ключа машина може працювати з відчиненими дверцятами, і пальці можуть зачепити рухомий блок приготування кави; існує ризик защемлення. Цей ключ повинен використовуватися тільки технічним фахівцем або налагодчиком. Будь-яке інше використання заборонене.

Назва	Опис
	<b>Розчин для видалення накипу:</b> дозволяє видалити накип, що утворюється в гідравлічному контурі під час нормальної роботи машини.
	<b>Водяний фільтр "Intenza+":</b> усуває неприємний присмак, який може мати вода, і знижує жорсткість води, що сприяє кращій роботі машини.

## 8.4 Монтаж - Установка

**⚠ Увага!** Апарат не можна встановлювати поза приміщенням або у приміщеннях, в яких використовуються струмені води або пара.

**⚠ Увага!** Наявність магнітних полів або близькості до електричних приладів, що генерують завади, може привести до порушення роботи електронних органів управління апаратом. При температурах, близьких до 0°C, існує небезпека замерзання частин апарата, що містять воду. Не використовуйте апарат за цих умов.

Щоб забезпечити правильну і ефективну роботу апарата, дотримуйте таких рекомендацій:

- Температура в приміщенні: від 10°C до 40°C;
- Максимальна вологість повітря: 90%;
- Необхідно належним чином підготувати місце для встановлення апарата;
- Поверхня, на яку встановлюється апарат, повинна бути рівною, твердою і стійкою, а нахил не повинен перевищувати 2°;
- Місце встановлення має добре освітлюватися, провітрюватися і бути чистим, а розетка повинна бути легкодоступною.

**⚠ Увага!** Доступ до апарата і вилки повинен бути весь час вільним, щоб користувачі могли легко дістати їх і за необхідності відразу ж залишити цю зону.

На наведеному рисунку показані необхідні відстані для доступу:

- До кнопок в передній частині апарата
- До відділень обслуговування у випадку несправності.

**i Примітка:** Машина складається з двох окремо упакованих частин, які необхідно зібрати відповідно до інструкцій, наведених у розділі 8.6.

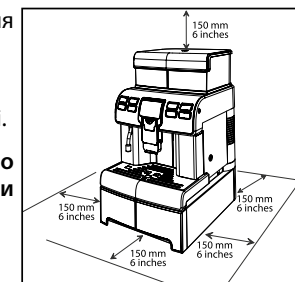

Після розміщення упаковки поблизу місця установки машини слід виконати наступні дії:

- Переконайтеся, що на упаковці відсутні пошкодження, отримані під час транспортування;
- Відкрити упаковку;
- Перевірити стан і модель апарата;
- Перевірити вміст пакета із аксесуарами, що входить в комплект апарата (див. "8.3 Список речей і додаткового приладдя");
- Витягти апарат з оригінальної упаковки;
- Звільнити машину від упаковки, що залишилася;
- Підняти апарат і поставте його в передбачене для нього місце.

### 8.5 Утилізація упаковки

Після відкриття упаковки рекомендується розділити пакувальні матеріали за типом і утилізувати їх відповідно до правил, що діють у країні використання.

**i** Примітка: Рекомендується зберегти зовнішню коробку для майбутніх переміщень і транспортувань.

### 8.6 Установка основи ємностей

Перед початком використання машини необхідно встановити ємності на основу.

- 1 Для установки ємностей необхідно дістати піддон для збору крапель і контейнер відсіку блоку приготування кави.
- 2 Відкрийте дверцята для обслуговування за допомогою ключа у комплекті.

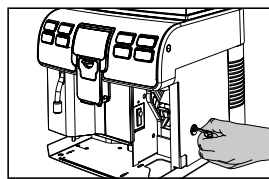
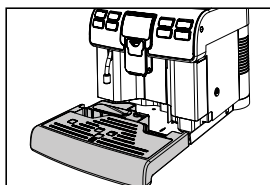

- 3 Витягніть блок приготування кави, взявши його за спеціальну ручку і натиснувши кнопку «PRESS».
- 4 Підніміть внутрішній контейнер в задній частині, щоб розблокувати його.

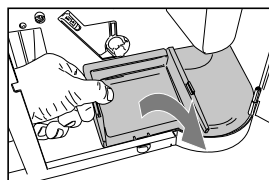
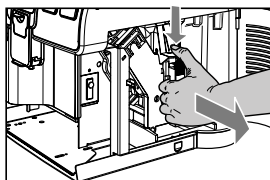

- 5 Закріпіть основу з контейнерами за допомогою гвинтів в комплекті.

**i** Примітка: Рекомендується перевірити, щоб всі компоненти були правильно вирівняні.

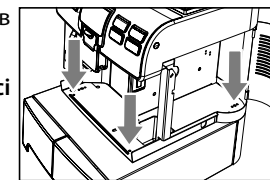

### 8.7 Відкриття верхньої кришки

Для наповнення ємностей необхідно зняти верхню захисну кришку, яка обмежує доступ тільки для уповноваженого персоналу.

- 1 Для зняття кришки її необхідно розблокувати за допомогою спеціального ключа в комплекті.
- 2 Після розблокування підніміть і зніміть кришку.

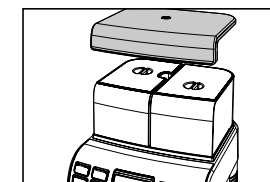
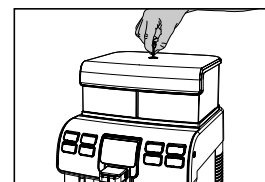

Після цього можна наповнити бак для води і ємність для кави в зернах.

### 8.8 Наповнення бака для води

Перед увімкненням апарата потрібно заповнити водяний бачок свіжою питною водою.

**!** Увага! Перед першим використанням апарата ретельно помийте водяний бачок. Залити в бачок потрібно лише свіжу питну воду, тому що гаряча вода, газувана вода та інші рідини пошкодять апарат.

- 1 Зніміть захисну кришку, як описано в розділі 8.7.
- 2 Зніміть кришку.
- 3 Дістаньте бак; підніміть його за допомогою спеціальних ручок, встановлених всередині.

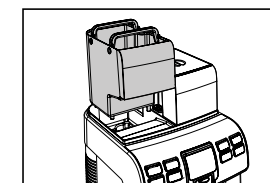
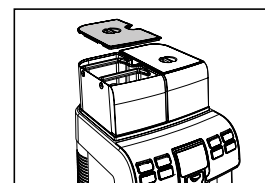

- 4 Обполосніть його і наповніть свіжою водою; не перевищуйте максимальних вівень (MAX), вказаний на баку.

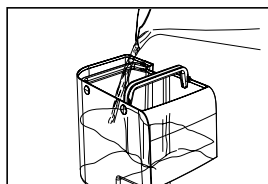

- 5 Знову вставте бак у спеціальне гніздо а встановіть кришку.

## 8.9 Наповнення ємності для зерен

Перед виконанням введення машини в експлуатацію необхідно перевірити, щоб в контейнері була достатня кількість кави.

**Увага!** Наповнюйте ємність завжди тільки ковою в зернах. мелена кава, розчинна кава та інші предмети викликають пошкодження машини.

- 1 Зніміть кришку з ємності для кави.

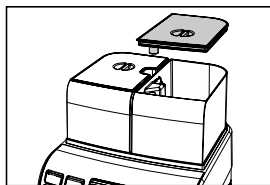

- 2 Повільно насипте каву в зернах в ємність.

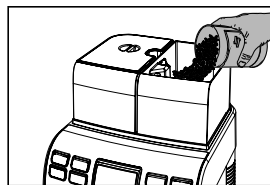

**Примітка:** ємність може бути оснащена захисною системою відповідно до норм, прийнятих в країні експлуатації машини.

**Примітка:** у разі якщо бак для води не встановлений, переконайтеся, що в відділенні для бака НЕ впали кавові зерна; якщо це сталося, видаліть їх, щоб уникнути збоїв в роботі.

- 3 Встановіть кришку на ємність для кави.

## 8.10 Закриття верхньої кришки

Після операції наповнення і під час нормальної роботи машини верхня захисна кришка повинна бути встановлена на місце і заблокована за допомогою спеціального ключа для запобігання несанкціонованого доступу.

- 1 Для блокування верхньої кришки (1) необхідно її встановити і закрити за допомогою спеціального ключа в комплекті.

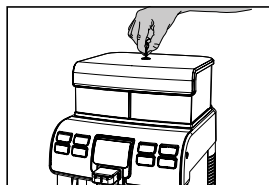

## 8.11 Підключення до електричної мережі

**Увага!** Ці роботи повинні виконуватися лише технічними фахівцями або обслуговуючою організацією.

Апарат призначений для роботи від джерела однофазної напруги, що відповідає параметрам, зазначеним на паспортній табличці (розділ 1.4 "Ідентифікація апарата"). Перед підключенням апарата до мережі, перевірте, щоб кнопка живлення була в положенні "0".

Електричне підключення машини виконується анладчиком.

Апарат необхідно підключити до мережі за допомогою вилки шнура живлення відповідно до:

- законодавства і правил, що діють у місці і під час встановлення;
- інформації, показаної на табличці з технічними характеристиками збоку на апараті.

**Увага!** Електрична розетка, до якої підключається апарат, повинна бути легкодоступною для користувача, щоб можна було легко виконати вимкнення у разі необхідності.

**Увага!** Забороняється:

- Використовувати будь-які подовжувачі.
- Заміняти оригінальну вилку.
- Використовувати адаптери.

## 8.12 Установка мови (під час 1-го використання)

Під час першого увімкнення машина попросить вибрати і зберегти бажану мову для відображення повідомлень. Ця установка дозволяє налаштувати параметри напоїв відповідно до вподобань в країні користування машиною.

MOBA
ITALIANO
ENGLISH
DEUTSCH
FRANÇAIS

- Виберіть мову натиснувши кнопку (24) «CLEAN» або кнопку (20) «☕».
- Натисніть кнопку (18) «☕» для збереження мови.
- Машина почне підігрів системи.

**Примітка:** після закінчення підігріву машина, під час першого використання, виконує завантаження контуру і цикл ополіскування внутрішніх контурів, в ході якого подається невелика кількість води. Необхідно дочекатися закінчення цього циклу.



### 8.13 Перше використання після тривалого періоду простою

Для одержання відмінного еспресо промийте кавовий контур, якщо апарат використовується вперше або після тривалої бездіяльності.

Описані нижче прості дії дадуть вам змогу завжди готувати відмінну каву. Їх необхідно виконувати:

А) Під час першого вмикання;

В) Коли машина просоювала протягом тривалого періоду часу (більше 2 тижнів).

- 1 (рис. 5, стор. 3) Поставте містку ємність під пристрій подачі.
  - 2 Спорожніть бак для води, вимийте його, сполосніть і наповніть свіжою питною водою.
  - 3 Натисніть кнопку (18) «☕», щоб почати подачу.
  - 4 Машина подасть каву з пристрою подачі (10, стор. 2) дочекайтеся закінчення подачі і випорожніть ємність.
  - 5 Повторіть тричі операції, описані в пунктах 2-4; потім перейдіть до пункту 6.
  - 6 Встановіть ємність під трубку подачі гарячої води (рис. 07, стор. 3).
  - 7 Натисніть кнопку (22) «☕», щоб увімкнути подачу ГАРЯЧОЇ ВОДИ.
  - 8 Після закінчення подачі гарячої води випорожніть ємність.
- Машина готова до використання.

### 8.14 Вимірювання і регулювання жорсткості води

Вимірювання твердості води дуже важливе для правильного обслуговування фільтра «INTENZA+», а також для визначення частоти видалення накипу в апараті.

- 1 Занурте у воду на 1 секунду смужку тестування твердості води.

**i** Примітка: тестова смужка призначена лише для одного вимірювання.

- 2 Перевірте, скільки квадратиків змінює колір, і звертєся за наступним рисунком.

- 3 Цифри відповідають налаштуванням, зазначеним у таких регулюваннях апарата.

- ЖОРСТКІСТЬ 4 (тверда)
- ЖОРСТКІСТЬ 3 (середня)
- ЖОРСТКІСТЬ 2 (м'яка)
- ЖОРСТКІСТЬ 1 (дуже м'яка)

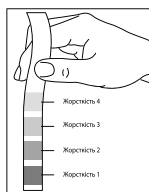

- 4 Увійдіть до режиму програмування, як описано в розділі 9.1.

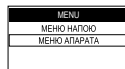

- 5 Для вибору пункту «МЕНЮ АПАРАТА» натисніть кнопку (24) «CLEAN».

- 6 Натисніть кнопку (18) «☕» для входу в меню.

- 7 Натискайте кнопку (24) «CLEAN» доки не буде обраний пункт «НАЛАШТ. ПАРАМ. ВОДИ».

- 8 Натисніть кнопку (18) «☕» для входу.

- 9 Натисніть кнопку (18) «☕» для входу в меню «ЖОРСТКІСТЬ ВОДИ».

**i** Примітка: машина поставляється зі стандартними налаштуваннями, які підходять в більшості випадків під час використання.

- 10 Натисніть кнопку (24) «CLEAN» для збільшення значення,

або кнопку (20) «☕» для зменшення значення.

- 11 Натисніть кнопку (18) «☕», щоб підтвердити обрану зміну.

Після регулювання твердості води встановіть фільтр (Intenza+), як описано в наступному розділі. Після цього вийдіть із режиму програмування, як описано в розділі 9.2.

### 8.15 Водяний фільтр «INTENZA+»

Вода – це ключовий елемент доброї кави еспресо, тому її завжди потрібно фільтрувати на професійному рівні. Для цього у всіх машинах Saeco можна встановити фільтр INTENZA+. Цей фільтр простий у використанні, а його сучасна технологія дає можливість ефективно запобігати утворенню вапняного нальоту. У результаті вода завжди буде прекрасної якості, і на виході ви будете одержувати більш інтенсивний аромат кави еспресо.

**i** Примітка: Фільтр для води «INTENZA+» можна встановлювати лише за умови, що машина не підключена до водопровідної мережі.

**!** Увага! Фільтр видалення накипу необхідно замінити, коли про це просигналізує апарат. Перед видаленням накипу вийміть фільтр із водяного бачка.

**i** Примітка: Вимірювання твердості води дуже важливе для правильного обслуговування фільтра «INTENZA+», а також для визначення частоти видалення накипу в апараті.

- 1 Вийміть водяний фільтр «INTENZA+» з упаковки. Фільтр необхідно встановити відповідно до показів твердості води.

Скористайтеся смужкою тестування твердості води, що входить до комплекту постачання. Встановіть «Intenza Aroma System», як зазначено на упаковці фільтра (див. розділ 8.11).

A= М'яка вода  
B= Тверда вода(стандарт)  
C= Дуже тверда вода

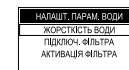
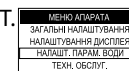
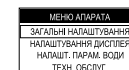
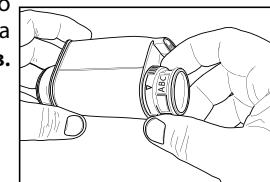

- 2 Занурте водяний фільтр «INTENZA+» вертикально в холодну воду (отвором догори) і обережно натисніть на сторони, щоб дати вийти повітряним бульбашкам.



- 3 Увійдіть в режим програмування машини, як описано в розділі 9.1

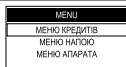

- 4 Для вибору пункту «МЕНЮ АПАРАТА» натисніть кнопку (24) «CLEAN».



- 5 Натисніть кнопку (18) «☕» для входу в меню.



- 6 Натискайте кнопку (24) «CLEAN» доки не буде обраний пункт «НАЛАШТ. ПАРАМ. ВОДИ».

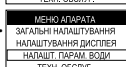

- 7 Натисніть кнопку (18) «☕» для входу в меню.

- 8 Натискайте кнопку (24) «CLEAN» доки не буде обраний пункт «АКТИВАЦІЯ ФІЛЬТРА».



- 9 Натисніть кнопку (18) «☕» для входу в меню.



- i** Примітка: для скасування процедури натисніть кнопку (23) «☕».

- 10 Натисніть кнопку (18) «☕», щоб продовжити.



- 11 Дстаньте бачок з машини і спорожніть його. Вийміть невеликий білий фільтр із бачка і покладіть його в сухому місці, захищеному від пилу.

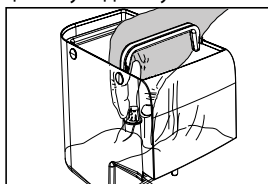

- 12 Поставте фільтр у порожній бачок. Натисніть його до обмежувального упору.

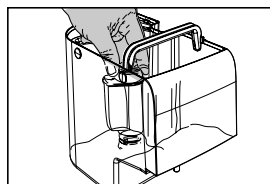

- 13 Наповніть бак свіжою питною водою і вставте його назад в машину.

- 14 Натисніть кнопку (18) «☕» для підтвердження установки нового фільтра.



- 15 Дстаньте і спорожніть піддон для збору крапель (13, стор. 2). Після спорожнення встановіть піддон для збору крапель на місце і натисніть кнопку (18) «☕», щоб підтвердити виконане спорожнення.

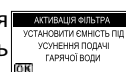

- 16 Встановіть містку ємність під трубку подачі гарячої води (рис. 07, стор. 3).

- 17 Натисніть кнопку (18) «☕», для підтвердження.

Зачекайте, доки машина завершить подачу води, необхідної для активації фільтра.

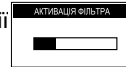

Після закінчення циклу приберіть ємність, раніше встановлену під трубою подачі гарячої води.

- i** Примітка: після закінчення процедури машина автоматично перемикається на робочу область для подачі напоїв. Якщо немає фільтра для води, в бак необхідно вставити білий маленький фільтр, видалений раніше в пункті 11.

## 8.16 Регулювання кавомолки

- !** Увага! Не насипати мелену і/або розчинну каву в ємність для кави в зернах. Забороняється насипати будь-який матеріал, що відрізняється від кави в зернах. Кавомолка має рухомі компоненти, які можуть становити небезпеку; забороняється вставляти пальці і/або інші предмети. Перед виконанням операції в ємності для кави, з будь-якої причини, вимкнути машину, натиснувши на кнопку ON/OFF, і витягти вилку з розетки.

Машина дозволяє виконувати плавне регулювання ступеня помелу кави, з тим щоб вона відповідала типу використуваної кави. Регулювання слід виконувати за допомогою важеля, розташованого збоку машини.

- 1 В увімкненій машині відкрийте дверцята відсіку для обслуговування за допомогою спеціального ключа.
- 2 Вимкніть захисний мікровимикач, вставивши ключ у вказане гніздо.
- 3 Повертайте важіль тільки на одне клацання за раз під час помелу. Подайте 2-3 кави, щоб перевірити зміну ступеня помелу.

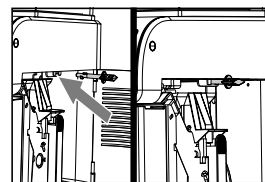

- !** Увага! Після відключення захисного мікровимикача відкривається доступ до рухомих частин машини, що є небезпечним для оператора. Увімкніть захист одразу після закінчення регулювання.

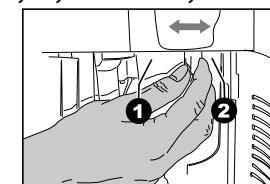

Мітки вказують встановлену ступінь помелу. Ви можете встановити різні ступені помелу:

- 1 – Мілкий помел
- 2 – Грубий помел

### 8.17 Регулювання «Аромат» - кількість меленої кави

Машина дозволяє регулювати кількість кави, що перемелюється, для приготування однієї порції кави.

**⚠ Увага! Важіль регулювання аромату повинен повертатися тільки під час зупиненої кавомолки. Регулювання має бути виконане перед подачею кави.**

Регулювання слід виконувати за допомогою важеля, розташованого збоку машини.

1 Відкриті дверцята відсіку для обслуговування за допомогою спеціального ключа.

Мітки вказують встановлену кількість меленої кави; можна встановити різну кількість за допомогою наступних позначок:

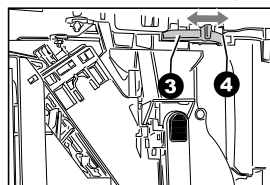
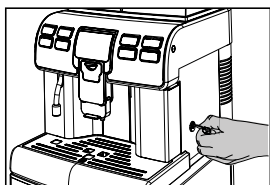

3 – Мінімальна кількість кави (прибл. 7 гр)  
4 – Максимальна кількість кави (прибл. 11 гр)

### 8.18 Регулювання продуктів в чашці

Машина дозволяє виконувати регулювання тривалості подачі продуктів в чашці залежно від бажання користувача і характеристик чашок/чашечок.

Регулювання кількості продукту в чашці, чашечці або келиху може здійснюватися двома способами:

- 1 – Цифровий метод
- 2 – Візуальний метод

#### Цифровий метод

Для виконання регулювання тривалості подачі з використанням цього методу необхідно відкрити «МЕНЮ НАПОЮ» і за допомогою кнопок запрограмувати кожен напій окремо. Ця система вимагає в подальшому перевірки подачі для підтвердження на практиці кількості подаваного продукту.

Для зручності нижче наведені приклади програмування капучино для того, щоб проілюструвати всю послідовність дій.

1 Увійдіть у режим програмування машини, як описано в розділі 9.1



3 Натисніть кнопку (18) «☕» для входу в меню.



2 Для вибору пункту «МЕНЮ НАПОЮ» натисніть кнопку (24) «CLEAN».



4 Для вибору пункту «CAPPUCCINO» натисніть кнопку (24) «CLEAN».



5 Натисніть кнопку (18) «☕» для входу в меню.

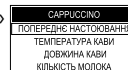

7 Натисніть кнопку (24) «CLEAN» або кнопку (20) «☕» щоб вибрати потрібне значення. Після цього натисніть кнопку (18) «☕» для підтвердження і виходу.

9 Натисніть кнопку (18) «☕» для входу в меню.



11 Натисніть кнопку (24) «CLEAN» для вибору меню «ДОВЖИНА КАВИ».



13 Натисніть кнопку (24) «CLEAN» або кнопку (20) «☕», щоб обрати потрібне значення, прокручуючи смужку; розташована збоку смужка позначає значення (в імпульсах) відносно смужки.

Після цього натисніть кнопку (18) «☕» для підтвердження і виходу.

14 Натисніть кнопку (21) «☕» для входу в меню.

15 Натисніть кнопку (24) «CLEAN» або кнопку (20) «☕», щоб обрати потрібне значення, прокручуючи смужку; розташована збоку цифра позначає значення (в секундах) відносно смужки.

Після цього натисніть кнопку (18) «☕» для підтвердження і виходу. Після виконання цих операцій напій буде запрограмований, рекомендується перейти до візуальної перевірки отриманого результату. Якщо ви хочете відновити заводські параметри будь-якого напою необхідно виконати наступні дії.

**i Примітка:** для кожного напою можна відновити заводські параметри, і відновленні значення будуть дійсні для обраного напою. Для відновлення параметрів інших напоїв увійдіть в меню і виконайте процедуру відновлення.

17 Натисніть кнопку (24) «CLEAN» для вибору меню «ВІДНОВ. ЗА ЗАМОВЧУВ.».



18 Натисніть кнопку (18) «☕» для входу.

**i Примітка:** під час відновлення повністю відносяться заводські параметри? збережені дані; для скасування процедури натисніть кнопку (23) «☕».



19 Натисніть кнопку (18) «☕» для підтвердження.

Це призведе до відновлення заводських параметрів напою. Натисніть кнопку (23) «☕» один або кілька разів, щоб вийти.

### Візуальний метод

Під час використання цього методу регулювання тривалості подачі продуктів може виконуватися налагодником за допомогою кнопок, але візуально; кількість продукту регулюється в процесі подачі. Ця функція вимкнена виробником, але її можна увімкнути для виконання швидкого регулювання.

1 Увійдіть у режим програмування машини, як описано в розділі 9.1



3 Натисніть кнопку (18) «☕» для входу.



5 Для вибору пункту «САМОНАВЧАННЯ» натисніть кнопку (24) «CLEAN». Натисніть кнопку (18) «☕» для входу.



2 Для вибору пункту «МЕНЮ АПАРАТА» натисніть кнопку (24) «CLEAN».



4 Натисніть кнопку (18) «☕» для входу в меню «ЗАГАЛЬНІ НАЛАШТУВАННЯ».

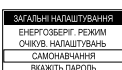

6 Для вибору пункту «ON» натисніть кнопку (24) «CLEAN». Натисніть кнопку (18) «☕» для входу.

Натисніть кнопку (23) «☕» кілька разів для виходу з режиму програмування.

Після увімкнення цієї функції натисніть кнопку напою, який ви хочете запрограмувати і зупиніть подачу, як показано на дисплеї, коли захочете. В якості прикладу запрограмуємо капучино; перед виконанням програмування підготуйте машину, як описано в розділі 3.8.

7 Поставте під пристрій подачі чашку (рис. 12, стор. 3).

8 Потримайте кнопку (20) «☕», доки не з'явиться повідомлення «МЕМО».

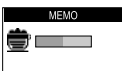

9 Машина почне фазу подачі молока; на дисплеї з'явиться повідомлення «ЗУПИНИТИ МОЛОКО».



10 Безпосередньо після цього машина почне фазу подачі кави; на дисплеї з'явиться повідомлення «ЗУПИНИТИ КАВУ».



Після цього необхідно натиснути кнопку (23) «☕», коли в чашці буде необхідна кількість молока.

Після цього необхідно натиснути кнопку (23) «☕», коли в чашці буде необхідна кількість кави. Тепер кнопка (20) «☕» запрограмована; під час кожного натискання і відпускання машина буде подавати однакову, щойно запрограмовану кількість напою.

**Примітка:** аналогічним чином можна запрограмувати тривалість подачі всіх продуктів, за винятком «КАВА ПО-АМЕРИКАНСЬКИ» і «ПАРА».

Після закінчення програмування увійдіть в режим програмування і встановіть для параметра «САМОНАВЧАННЯ» опцію «OFF», щоб користувачі не могли випадково змінити дози.

## 9. ПРОГРАМУВАННЯ АПАРАТА



Всі роботи, описані в главі 9, повинні виконуватися лише обслуговуючою організацією або технічним фахівцем, які організують всі робочі процедури і вживають підходящих заходів для забезпечення суворої відповідності чинним правилам техніки безпеки.

Технічний фахівець або обслуговуюча організація можуть змінити деякі робочі параметри для задоволення потреб користувачів.

### 9.1 Доступ до меню програмування

Для доступу до меню програмування машини виконайте такі операції.

1 Вимкніть машину за допомогою головного вимикача. 2 Увімкніть машину за допомогою головного вимикача і...

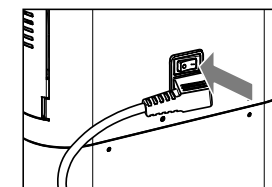
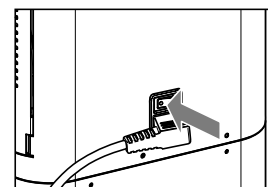

... доки машина виконує перевірку функцій, натисніть кнопки в наступній послідовності.

Якщо послідовність буде правильною, відкриється меню програмування.

У розділах 9.3, 9.4 і 9.5 вказані всі функції, наявні цих меню.



**Примітка:** за допомогою описаної процедури відкривається доступ до меню програмування, навіть якщо машина холодна і не розігрілася до робочої температури; виконання деяких програм (напр., ВИДАЛЕННЯ НАКИПУ) машина здійснює автоматично, виконуючи нагрівання залежно від заданих виробником налаштувань.

**Примітка:** через 3 хвилини простою машина виходить з меню програмування і повертається до звичайного режиму роботи.

**Увага!** Меню мають бути захищені ПАРОЛЕМ. ПАРОЛЬ не запитується якщо буде встановлено значення за замовчуванням (0000). З метою запобігання несанкціонованого доступу, встановлений пароль має бути змінений під час першого запуску машини. Після ого як пароль буде змінений, його необхідно вказувати щоразу під час входу, коли на дисплеї з'являється повідомлення:

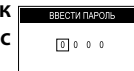

Для установки ПАРОЛЯ зверніться до розділу 9.6, в якому проілюстрований процес його установки.

## 9.2 Кнопки програмування

Під час входу в меню машини кнопки на панелі виконують інші функції.

Кнопки	Опис
Кнопка (20) «☰» «сторінка вгору/зміна»	Ця кнопка дає користувачу змогу: 1. Гортати сторінки всередині меню; 2. Змінювати параметри, які є редагованими, за допомогою кнопки «ОК».
Кнопка (24) «☷» «сторінка вгниз/зміна»	Ця кнопка дає користувачу змогу: 1. Гортати сторінки всередині меню; 2. Змінювати параметри, які є редагованими, за допомогою кнопки «ОК».
Кнопка (18) «☑» «ОК»	Ця кнопка дає користувачу змогу: 1. Вибрати функцію, що відображається; 2. Підтвердити параметр/ значення після відкриття доступу для редагування.
Кнопка (23) «☒» (ESC/Вихід)	Ця кнопка дає змогу вийти без зміни відредагованого або обраного параметра. <b>Примітка:</b> натисніть її кілька разів, щоб вийти з режиму програмування.

## 9.3 Меню кредитів

Це меню дозволяє упарвляти кредитами в машині для запобігання подачі небажаних продуктів. Управління кредитами не працює під час подачі гарячої води, гарячого молока і пари.

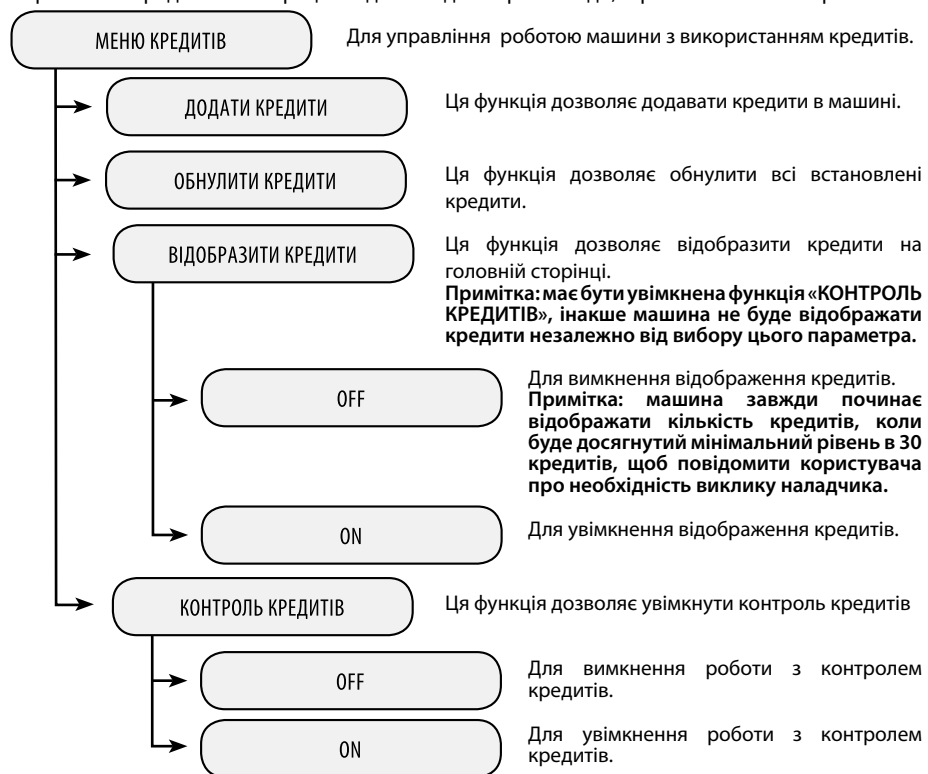

## 9.4 Меню напою

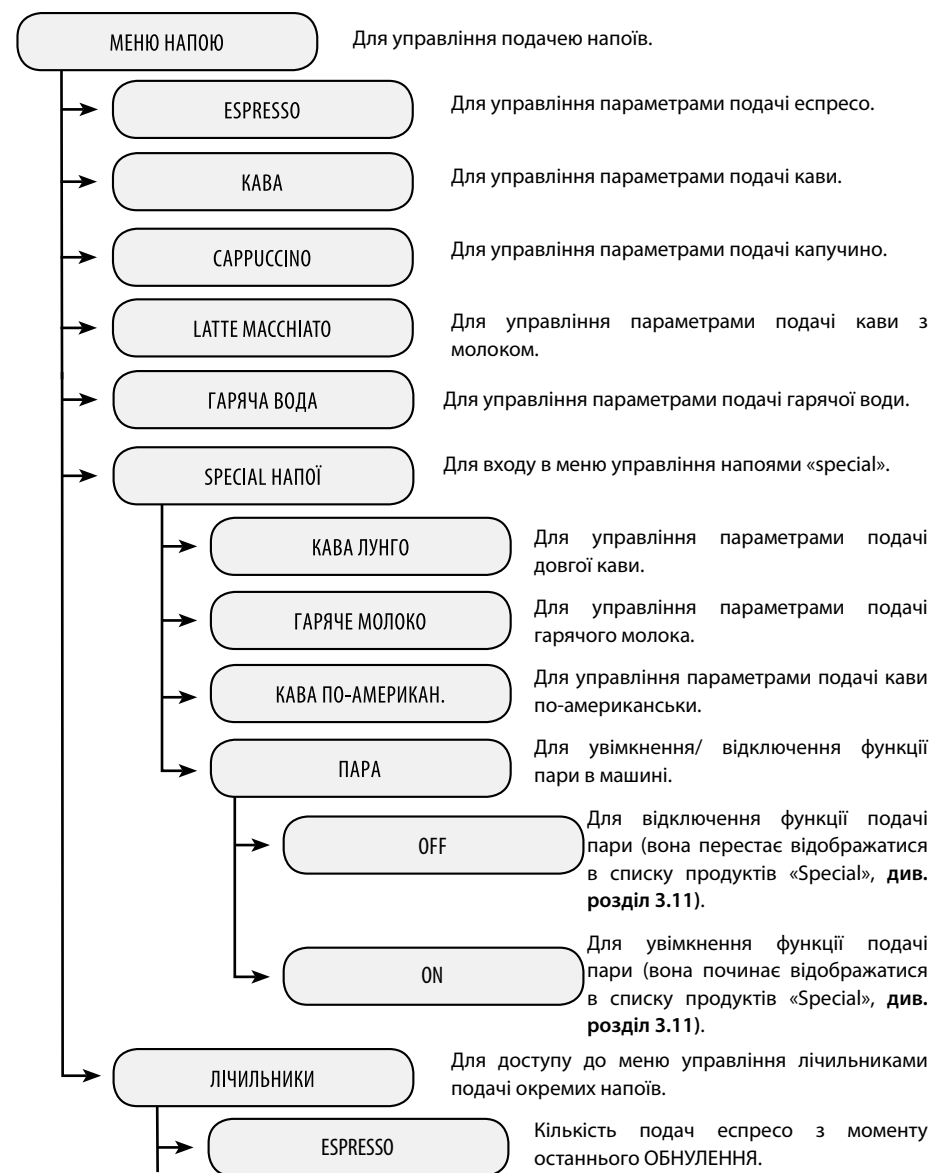

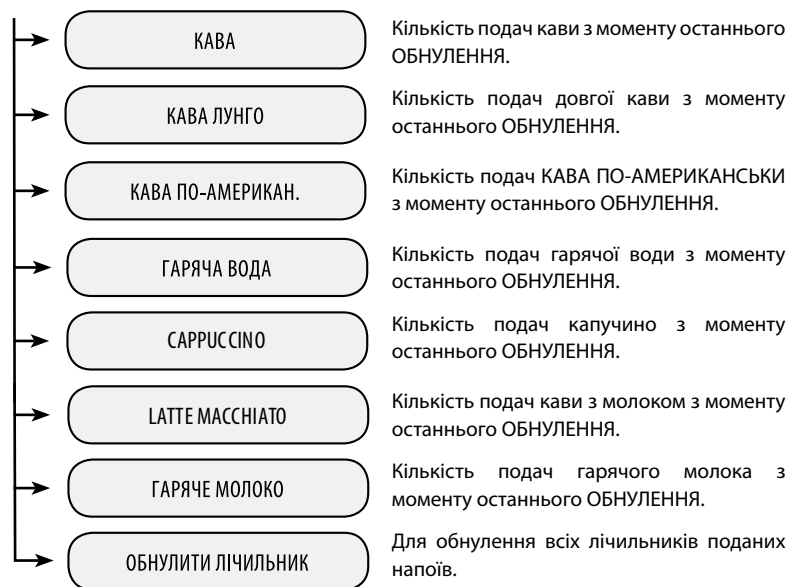

### Параметри напоїв:

У цьому параграфі описуються різні параметри, які можна змінити.

**i** Примітка: не всі наявні в кожному пункті параметри можна програмувати.

**ПОПЕРЕДНЄ НАСТОЮВАННЯ** Попереднє настоювання: кава буде злегка зволожена перед впорскуванням, і це підкреслить її аромат і додасть їй чудового смаку.

**OFF:** попереднє настоювання не виконується.

**НИЗЬКА:** активовано.

**ВИСОКА:** довша для підкреслення смаку кава.

**ТЕМПЕРАТУРА КАВИ** Цей розділ дозволяє запрограмувати температуру для приготування кави.

**НИЗЬКА:** низька температура.

**НОРМАЛЬНА:** стандартна температура.

**ВИСОКА:** висока температура.

**ОБ'ЄМ КАВИ** Цей розділ дозволяє запрограмувати кількість кави, яка подається щоразу, коли вибирається напій. Смушка дозволяє точно відрегулювати кількість подаваної кави (значення виражається в імпульсах турбіни).

**КІЛЬКІСТЬ МОЛОКА** Цей розділ дозволяє запрограмувати кількість молока, що подається щоразу, коли вибирається напій. Смушка дозволяє точно відрегулювати кількість подаваного молока (значення виражається в секундах). Ці налаштування дійсні лише для програмування подачі напоїв з молоком.

**КІЛЬКІСТЬ ВОДИ** Цей розділ дозволяє запрограмувати кількість води, яка подається щоразу, коли натискається відповідна кнопка. Смушка дозволяє точно відрегулювати кількість води, що подається (значення виражається в імпульсах турбіни). Ці налаштування дійсні лише для програмування подачі гарячої води.

**ВІДНОВЛ. ЗА ЗАМОВЧУВАННЯМ** Для кожного напою можна знову запрограмувати стандартні значення, встановлені виробником, також в залежності від вибраної мови. Після вибору цієї функції персональні установки окремого напою будуть видалені.

### 9.5 Меню апарата

Це меню дозволяє управляти загальними параметрами роботи та технічного обслуговування машини.



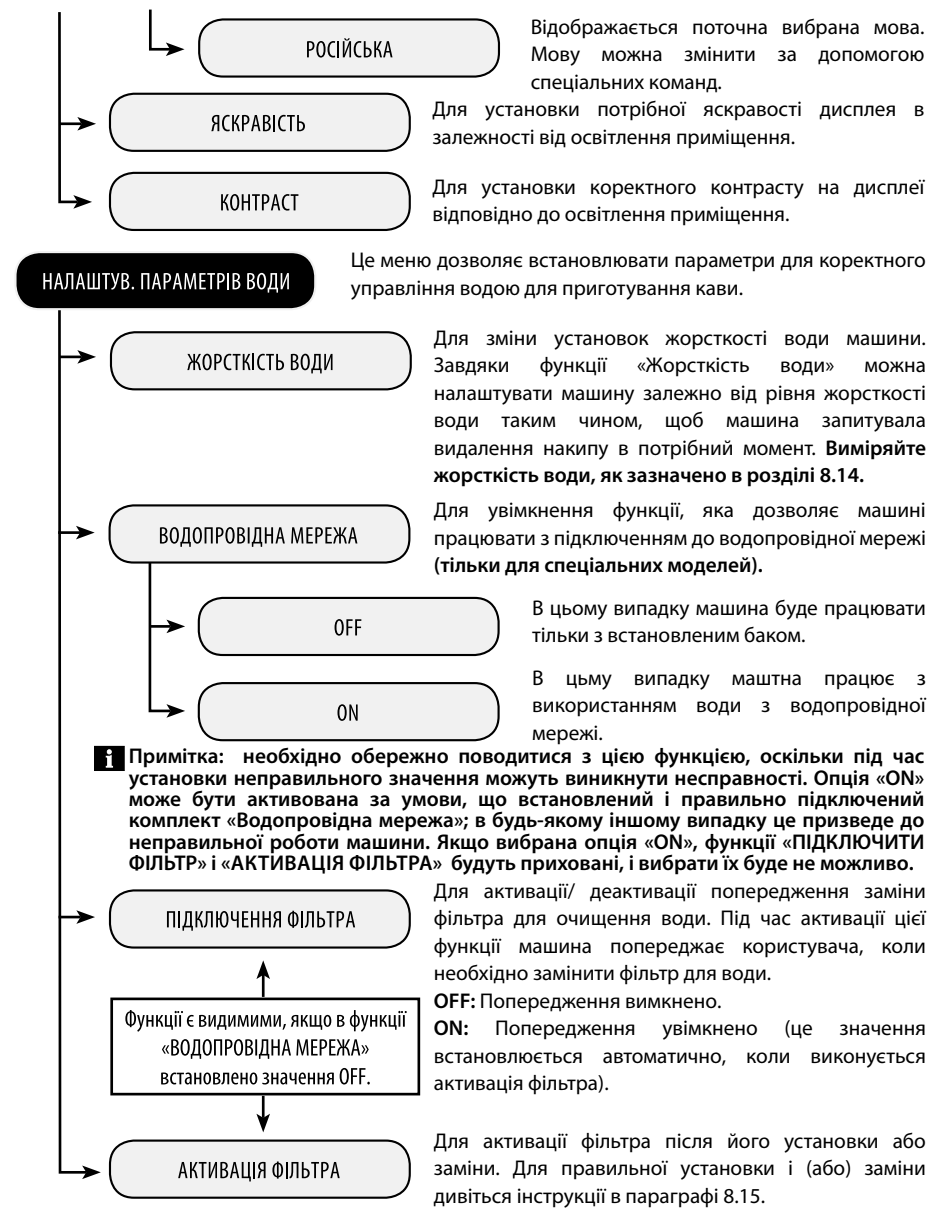
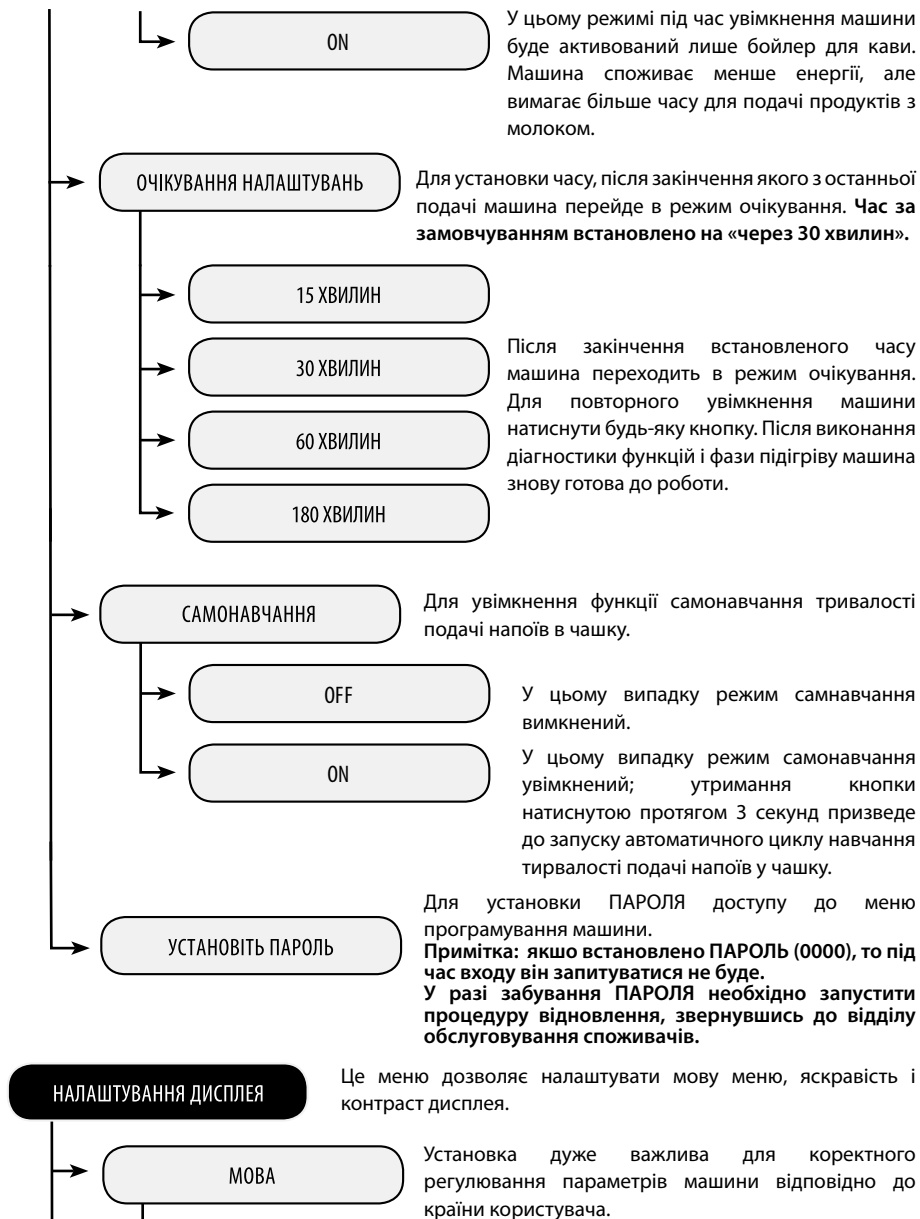

## ТЕХНІЧНЕ ОБСЛУГОВУВАННЯ

Це меню дозволяє встановлювати всі функції для коректного управління технічним обслуговуванням машини.

### ОЧИЩ. БЛОКУ ПРИГОТУВАННЯ

Ця функція дозволяє виконувати цикл промивання блоку приготування кави (див. розділ 10.5).

### ВИДАЛЕННЯ НАКИПУ

Ця функція дозволяє виконати цикл очищення від накипу (див. розділ 10.7).

#### ПОЧАТИ ВИДАЛЕННЯ НАКИПУ

Ця функція дозволяє запустити цикл очищення від накипу, як описано у відповідному параграфі.

#### ПОВІД-НЯ ПРО ВИДАЛ. НАКИПУ

Ця функція дозволяє активувати введення на дисплей повідомлення, коли необхідно виконати цикл очищення від накипу.

OFF

У цьому випадку повідомлення вимкнено.

ON

У цьому випадку повідомлення увімкнено; на дисплеї з'явиться повідомлення, коли необхідно буде виконати цикл очищення від накипу.

### ОЧИЩЕННЯ КАПУЧИНІЗАТОРА

Ця функція дозволяє управляти циклом промивання насадки Сarruccinatore, яка використовується для приготування напоїв, що містять молоко (див. розділ 10.3).

**Примітка: це очищення важливе для правильної роботи і технічного обслуговування Сarruccinatore.**

#### ПОЧАТИ ОЧИЩЕННЯ

Ця функція дозволяє запустити цикл очищення Сarruccinatore, як описано у відповідному параграфі.

#### ПОВІДОМЛЕННЯ ПРО ОЧИЩЕННЯ

Ця функція дозволяє активувати виведення на дисплей повідомлення, коли необхідно виконати цикл очищення Сarruccinatore.

OFF

У цьому випадку повідомлення вимкнено.

ON

У цьому випадку повідомлення увімкнено; на дисплеї з'явиться повідомлення, коли необхідно буде виконати цикл очищення Сarruccinatore.

## ЗАВОДСЬКІ НАЛАШТУВАННЯ

Ця функція дозволяє відновити всі заводські параметри. **Примітка: цей розділ дозволяє відновити всі заводські значення, що стосуються персональних налаштувань меню машини.**

## 9.6 Установка ПАРОЛЯ

ПАРОЛЬ повинен встановлюватися налазчиком для запобігання доступу неавторизованого персоналу, який може змінити налаштування машини і призвести до збоїв в роботі.

Для установки ПАРОЛЯ виконайте наступні дії:

- 1 Увійдіть у режим програмування машини, як описано в розділі 9.1
- 2 Для вибору пункту «МЕНЮ АПАРАТА» натисніть кнопку (24) «CLEAN».
- 3 Натисніть кнопку (18) «☕» для входу.
- 4 Натисніть кнопку (18) «☕» для входу в меню «ЗАГАЛЬНІ НАЛАШТУВАННЯ».
- 5 Для вибору пункту «УСТАНОВІТЬ ПАРОЛЬ» натисніть кнопку (24) «CLEAN». Натисніть кнопку (18) «☕» для входу.
- 6 Тепер можна переходити до установки ПАРОЛЯ.
- 8 Натисніть кнопку (18) «☕» для підтвердження відображуваного числа і перейдіть до наступного.
- 9 Виконайте дії, описані в пунктах (7) і (8) для установки всіх обраних чисел.

Наведемо приклад для кращого розуміння процедури.

Під час натискання кнопки (18) «☕» на останньому числі машина зберігає код в пам'яті і відкриває наступну сторінку.

Натисніть кілька разів кнопку (23) «☕» для виходу; після цього для входу в меню необхідно буде вводити ПАРОЛЬ.



## 10. ОЧИЩЕННЯ І ТЕХНІЧНЕ ОБСЛУГОВУВАННЯ



Всі роботи, описані в главі 10, повинні виконуватися винятково обслуговуючою організацією або технічним фахівцем, які організують всі робочі процедури і вживають підходящих заходів для забезпечення суворої відповідності чинним правилам техніки безпеки.

### 10.1 Періодичність очищення

Для підвищення ефективності рекомендується виконувати роботи з очищення і технічного обслуговування, зазначені у наступній таблиці.

Роботи, які повинні бути виконані	Коли відображується повідомлення	Щотижня	Щомісяця або після 500 циклів заварювання
Очищення і спорожнювання контейнера для збору відходів	<input checked="" type="checkbox"/>		
Грунтовне очищення Сappuccinatore			<input checked="" type="checkbox"/>
Очищення бака для води		<input checked="" type="checkbox"/>	
Очищення блоку приготування кави		<input checked="" type="checkbox"/>	
Змащення блоку приготування кави			<input checked="" type="checkbox"/>
Очищення бункера для кавових зерен			<input checked="" type="checkbox"/>
Видалення накипу	<input checked="" type="checkbox"/>		

### 10.2 Очищення ємності для води

Ємність для води необхідно очищати щоразу коли проводиться її наповнення.

### 10.3 Грунтовне очищення Сappuccinatore

Щомісяця здійснюйте ретельне очищення Сappuccinatore, використовуючи мийний засіб Saeco. Його можна придбати у вашого місцевого продавця або в авторизованих сервісних центрах.

Невиконання чищення до і після використання може негативно впливати на роботу машини.



**Увага! Небезпека опіків! На початку подачі можуть утворитися бризки гарячої води.**

- 1 Переконайтеся в тому, що насадка Сappuccinatore правильно вставлена (рис. 09-10, стор. 3).
- 2 Увійдіть у режим програмування машини, як описано в розділі 9.1
- 3 Натисніть кнопку (24) «CLEAN» і виберіть пункт «МЕНЮ АПАРАТА»; натисніть кнопку (18) «☕» для входу в меню.

- 4 Натисніть кнопку (24) «CLEAN» і виберіть пункт «ТЕХНІЧНЕ ОБСЛУГОВУВАННЯ».

Натисніть кнопку (18) «☕» для входу в меню.

- 5 Натискайте кнопку (24) «CLEAN», доки не буде обраний пункт «ОЧИЩЕННЯ КАПУЧІНІЗАТОРА».

Натисніть кнопку (18) «☕» для підтвердження.

Натисніть кнопку (18) «☕» для підтвердження.

- i Примітка: після підтвердження цієї операції необхідно довести цикл до кінця. Натисніть кнопку (23) «☕» для виходу.**

- 6 Натисніть кнопку (18) «☕» для увімкнення циклу очищення насадки Сappuccinatore.

- 7 Наповніть бак для води і натисніть кнопку (18) «☕» для підтвердження.

- 8 Влийте пакетик розчину в ємність з 1/2 (половиною) літра свіжої питної води.

- 9 Зачекайте, доки вміст пакетика повністю розчиниться, і натисніть кнопку (18) «☕» для підтвердження.

- 10 Вставте чисту трубку в ємність.

- 11 Натисніть кнопку (18) «☕» для підтвердження.

- ! Увага! Забороняється пити розчин, отриманий в результаті цього процесу. Розчин слід видалити.**

- 12 Розташуйте порожню ємність об'ємом не менше 1 літра під пристроєм подачі і натисніть кнопку (18) «☕» для підтвердження.

- 13 Машина зробить цикл промивання Сappuccinatore.

Смушка шкального індикатора показує прогрес промивання.

- 14 Зачекайте автоматичного завершення циклу; після закінчення циклу на дисплеї з'явиться:

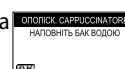
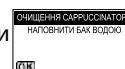
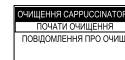

- 15 Промийте бак для води і наповніть його свіжою питною водою; натисніть кнопку (18) «☕» для підтвердження.
- 16 Добре вимийте ємність, використану для розчину, і наповніть її 1/2 (половиною) літра свіжої питної води, яка буде використана для ополіскування.
- 17 Спорожніть ємність, встановлену під пристроєм подачі.
- 18 Вставте трубку подачі в використовувану ємність. Натисніть кнопку (18) «☕» для підтвердження.
- 19 Розмістіть порожню ємність під пристроєм подачі і натисніть кнопку (18) «☕» для підтвердження.
- 20 Машина зробить цикл промивання Carruccinatore. Смушка шкального індикатора показує прогрес промивання.
- 21 Зачекайте автоматичного завершення циклу. Машина повернеться в нормальний режим роботи.
- 22 Вимийте всі компоненти Carruccinatore, як описано в розділі 5.4.
- i** Примітка: якщо насадка Carruccinatore не використовується, рекомендується знімати її з машини, щоб зберігати її в чистоті.



#### 10.4 Щотижневе чищення блоку приготування кави

Блок приготування кави повинен очищатися при кожному наповненні ємності для кави в зернах або, принаймні, один раз на тиждень.

- 1 Вимкніть машину, натиснувши на вимикач і витягніть штепсельну вилку з електричної розетки.
- 2 Зніміть піддон для збору крапель і 3 Відкрийте дверцята для обслуговування за допомогою ключа в комплекті.

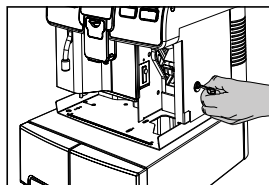
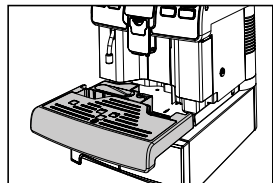

- 4 Витягніть блок приготування кави, взявши його за спеціальну ручку і натиснувши кнопку «PRESS». Блок приготування кави можна мити тільки теплою водою без миючого засобу.
- 5 Вимийте блок приготування кави теплою водою; ретельно промийте верхній фільтр. Перед тим як встановити блок приготування кави на місце, переконайтеся, що всередині камери подачі не залишилося води.

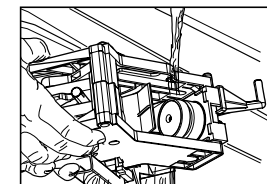
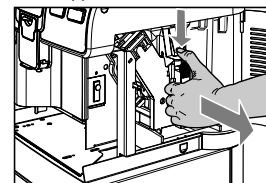

- 6 Підніміть внутрішній контейнер в задній частині, щоб розблокувати його.
- 7 Вийміть внутрішній контейнер, вимийте його і знову встановіть його в спеціальне гніздо.

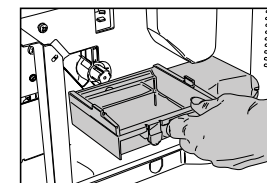
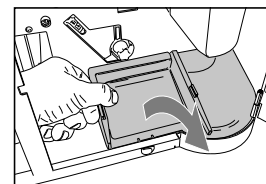

- 8 Переконайтеся, що блок приготування кави знаходиться в неробочому положенні; повинні збігатися дві мітки.

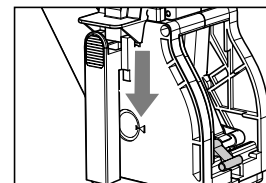

В іншому випадку, слід виконати операцію, описану в кроці (9).

- 9 Переконайтеся, що важіль знаходиться в контакті з основою блоку приготування кави.

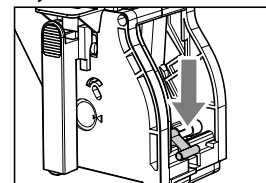

- i** Примітка: під час установки контейнера виконайте процедуру, зворотну тій, що виконується під час його витягання.

- 10 Переконайтеся, що фіксатор блоку приготування кави знаходиться в правильному положенні; для перевірки його стану з силою натисніть кнопку «PRESS».

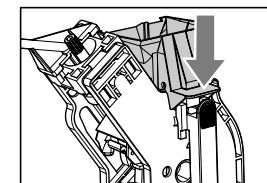

- 11 Знову вставте блок приготування кави в спеціальне відділення так, щоб він зафіксувався, не натискаючи кнопку «PRESS».

- 12 Вставте контейнер для збору відходів і контейнер для збору крапель. Закрийте дверцята обслуговування.

### 10.5 Чищення блоку приготування кави за допомогою таблеток для видалення кавової олії

Крім щотижневого очищення рекомендується також здійснювати цей цикл очищення за допомогою «Таблеток для видалення кавової олії» після приготування приблизно 500 чашок кави або один раз на місяць. Ця операція завершує процес технічного обслуговування блоку приготування кави.

Таблетки для видалення кавової олії для очищення блоку приготування кави та комплект для обслуговування «Maintenance Kit» можна придбати у вашого місцевого продавця або в авторизованих сервісних центрах.

**Увага!** Таблетки для видалення кавової олії не мають властивостей, що дозволяють проводити очищення від накипу. Для видалення накипу використовуйте засіб Saeco та дотримуйтесь процедури, описаної в розділі про видалення накипу.

Цикл промивання не може бути перерваний. Під час операції не залишати машину без нагляду.

**Увага!** Забороняється пити розчин, отриманий в результаті цього процесу. Розчин слід видалити.

- 1 Увійдіть у режим програмування машини, як описано в розділі 9.1

- 2 Натисніть кнопку (24) «CLEAN» і виберіть пункт «МЕНЮ АПАРАТА».

Натисніть кнопку (18) «☕» для входу в меню.

- 3 Натисніть кнопку (24) «CLEAN» і виберіть пункт «ТЕХНІЧНЕ ОБСЛУГОВУВАННЯ».

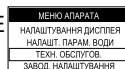

- 4 Натисніть кнопку (18) «☕» для входу в меню.

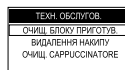

- 5 Натисніть кнопку (18) «☕» щоб запустити цикл очищення блоку приготування кави.

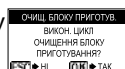

**i** Примітка: довести цикл до кінця. Натисніть кнопку (23) «☕» для виходу.

- 6 Натисніть кнопку (18) «☕» для увімкнення циклу очищення блоку.

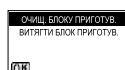

- 7 Зніміть піддон для збору крапель і контейнер для збору відходів.

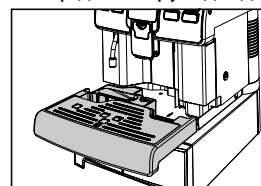

- 9 Витягніть блок приготування кави, взявши його за спеціальну ручку і натиснувши кнопку «PRESS».

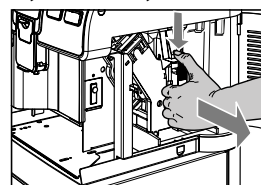

- 11 Покладіть таблетку для чищення в блк приготування кави і встановіть його назад в машину, поставте на місце всі компоненти і закрийте дверцята.

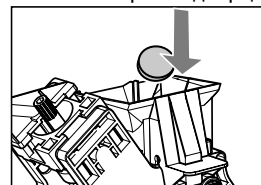

- 8 Відкрийте дверцята для обслуговування за допомогою ключа в комплекті.

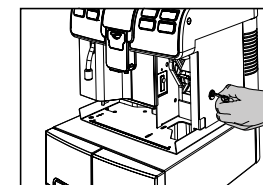

- 10 Натисніть кнопку (18) «☕» для підтвердження зняття блоку приготування кави.

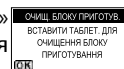

- 12 Після того як покладете таблетку в блок, натисніть кнопку (18) «☕» для підтвердження.

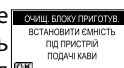

- 13 Розмістіть ємність під пристрій подачі кави та натисніть кнопку (18) «☕» для підтвердження.



- 14 Цикл буде автоматично закінчений машиною.

**i** Примітка: після закінчення циклу машина повернеться в нормальний режим роботи. Рекомендується дістати блок і промити його свіжою проточною водою.

## 10.6 Змазування блоку приготування кави

Змазуйте блок приготування кави після приготування близько 500 чашок кави або один раз на місяць.

Харчову змазку для змащування блоку приготування кави і повний «Service Kit» можна придбати у вашого місцевого продавця або в авторизованих сервісних центрах.

**i** Примітка: для відображення кількості поданої кави зверніться до меню «ЛІЧИЛЬНИКИ» в «МЕНЮ НАПОЮ» (розділ 9.4).

Перед змазуванням блоку приготування кави очистіть його проточною водою, як описано в розділі «Щотижневе очищення блоку».

**1** Змазуйте направляючі блоку тільки харчовою змазкою Saeco. Використовуйте харчову змазку однаково на обох бічних направляючих.

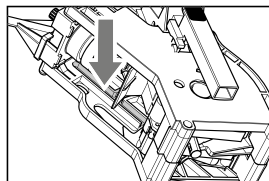
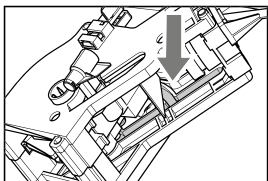

**2** Змастіть також вісь.

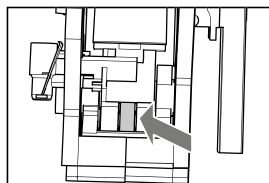
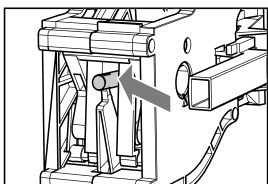

**3** Знову вставте блок приготування кави в спеціальне відділення так, щоб він зафіксувався, не натискаючи при цьому кнопку «PRESS».

**4** Вставте контейнер для збору відходів і краплезбірник. Закрийте дверцята для самообслуговування.

## 10.7 Видалення накипу

Накип знаходиться у воді, використовуваній у ході роботи машини. Його необхідно регулярно видаляти, так як він може засмічувати водяний контур і контур кави вашого приладу. Досконала електроніка виводить на дисплей машини (з допомогою зрозумілих символів) інформацію про необхідність видалення накипу. Достатньо слідувати описаним нижче вказівкам.

Виконайте цю операцію до того, як ваш прилад перестане працювати, оскільки в цьому випадку ремонт не покривається гарантією. Користуйтеся тільки засобом для видалення накипу Saeco. Цей засіб було розроблено спеціально для забезпечення

високої ефективності і функціональних можливостей машини протягом усього терміну її роботи, а також, щоб уникнути відхилень від заданих властивостей приготованого напою, якщо машина використовується належним чином.

Засіб для видалення накипу і комплект «Maintenance Kit» можна придбати у вашого місцевого продавця або в авторизованих сервісних центрах.

**!** Увага! Ніколи не пийте розчин видалення накипу і напоїв, які видаються до завершення циклу. Ніколи не використовуйте оцет в якості розчину для видалення накипу.

**1** Увімкніть апарат шляхом натискання кнопки УВІМК/ВИМК. Дочекайтеся, коли апарат завершить процес промивання і нагрівання. Переконайтеся, що насадка Саррусінаторе встановлена

**!** Увага! Вийміть фільтр "Intenza" перед додаванням розчину видалення накипу.

**2** Увійдіть у режим програмування машини, як описано в розділі 9.1

**3** Натисніть кнопку (24) «CLEAN» і виберіть пункт «МЕНЮ АПАРАТА». Натисніть кнопку (18) «☕» для входу в меню.

**4** Натисніть кнопку (24) «CLEAN» і виберіть пункт «ТЕХНІЧНЕ ОБСЛУГОВУВАННЯ».

Натисніть кнопку (18) «☕» для входу в меню.

**5** Натисніть кнопку (24) «CLEAN» і виберіть пункт «ВИДАЛЕННЯ НАКИПУ»; натисніть кнопку (18) «☕» для входу в меню.

**6** Виберіть пункт «ПОЧАТИ ВИДАЛЕННЯ НАКИПУ»; натисніть кнопку (18) «☕» для входу в меню

**i** Примітка: після підтвердження цієї опції необхідно довести цикл, що залишився, до кінця. Натисніть кнопку (23) «☕» для виходу.

**7** Натисніть кнопку (18) «☕» для увімкнення циклу ОЧИЩЕННЯ НАКИПУ.

**8** Вилийте весь вміст пляшки з концентрованим засобом для видалення накипу Saeco в бак для води пристрою і наповніть його свіжою питною водою до рівня, визначеного символом.

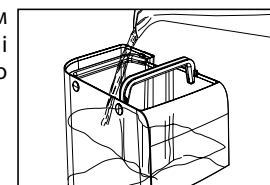

**9** Знову вставте бак в машину. Натисніть кнопку (18) «☕».

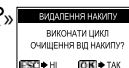
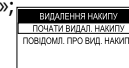
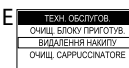
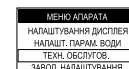

- 10 Вилийте з піддону для збору крапель всю наявну рідину і знову вставте його в машину.

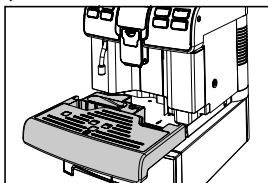

Натисніть кнопку (18) «☕».



- 11 Вставте зібрану насадку Cappuccinatore в машину і зніміть пристрій подачі кави.

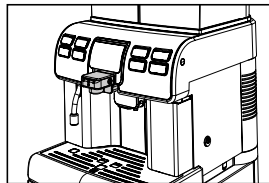

Натисніть кнопку (18) «☕».

- i** Примітка: на час циклу очищення від накипу зніміть всмоктувальну трубку з насадки Cappuccinatore.

- 12 Вставте ємність під трубку гарячої води і містку ємність під Cappuccinatore.

- i** Примітка: місткість ємності повинна бути не менше 1,5 літра.

Натисніть кнопку (18) «☕».

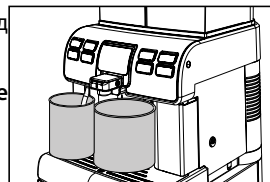

- i** Примітка: Якщо ви не маєте ємності достатньої місткості, зупиніть цикл натисканням на кнопку (23) «☕», спорожніть ємність, знову помістіть в машину і відновіть цикл, натиснувши кнопку (18) «☕».

- 13 З цього моменту машина почне подачу засобу для видалення накипу з певними інтервалами (відмітка вказує на стан проходження циклу).

- 14 Коли розчин в баку закінчиться, машина попросить спорожнити бак і наповнити його свіжою питною водою.

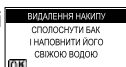

- 15 Ретельно обполосніть бак і наповніть його свіжою питною водою.

- 16 Вставте бак в машину. Натисніть кнопку (18) «☕».

- 17 Спорожніть ємності, використані для збору рідини, що виходить з машини.



- 18 Вилийте з піддону для збору крапель всю наявну рідину і знову вставте його.

Натисніть кнопку (18) «☕».



- 19 Переконайтеся в тому, що насадка Cappuccinatore вставлена в машину.

Натисніть кнопку (18) «☕».



- 20 Вставте ємність під трубку гарячої води і містку ємність під Cappuccinatore. Натисніть кнопку (18) «☕».



- 21 Машина виконає цикл ополіскування.

- i** Примітка: фаза ополіскування вимагає використання певної кількості води, заданої виробником. Це дозволяє виконати оптимальний цикл ополіскування для гарантування подачі продуктів за оптимальних умов. Поява запиту на наповнення бака під час виконання циклу ополіскування є нормальним і є частиною процедури.

- i** Примітка: цикл ополіскування може бути призупинений натисканням кнопки (23) «☕»; для відновлення циклу натисніть кнопку (18) «☕». Це дозволить звільнити ємність і відлучитися на короткий час.

- 22 Після закінчення циклу ополіскування машина виконує цикл підігріву і ополіскування для подачі напоїв.

- 23 Спорожніть ємності, використані для збору рідини, що виходить з машини, і знову встановіть пристрій подачі кави.

- 24 Машина готова до застосування.

- i** Примітка:

- Розчин для видалення накипу необхідно утилізувати відповідно до інструкцій виробника і/або чинних правил в країні використання.

- після виконання циклу очищення від накипу зробіть:

1 промивання блоку приготування кави, як описано в параграфі «Щотижневе чищення блоку приготування кави» глави «Чищення і технічне обслуговування»;

2 ополіскування Cappuccinatore під проточною водою.

Після завершення циклу видалення накипу рекомендується спорожнити краплезбірник.

## 11. УТИЛІЗАЦІЯ АПАРАТА

У відповідності зі ст. 13 Законодавчого декрету Італії від 25 липня 2005 року № 151 "Запровадження Директив 2002/95/ЄС, 2002/96/ЄС та 2003/108/ЄС про обмеження використання певних шкідливих речовин в електричному та електронному обладнанні, а також утилізацію відходів".



Символ у вигляді перекресленого сміттьєвого бака на колесах  вказаний на приладі або на його упаковці, означає, що після закінчення терміну служби прилад повинен бути утилізований окремо від інших відходів. У зв'язку з цим, користувач повинен здати прилад в кінці терміну служби до відповідного центру роздільного збору використаних електричних і електронних приладів, або повернути його продавцеві під час покупки нового обладнання аналогічного типу в співвідношенні один до одного. Відповідний роздільний збір апаратури, призначеної для подальшого вилучення з неї матеріалів, переробки та утилізації нешкідливим для навколишнього середовища методом, дозволяє уникнути можливих негативних ефектів для навколишнього середовища і здоров'я, а також сприяє повторному використанню і/або переробці матеріалів, з яких виготовлена апаратура.

Незаконне позбавлення продукту тягне за собою адміністративне покарання користувача, передбачене діючим законодавством.

## 12. ПОШУК ТА УСУНЕННЯ НЕСПРАВНОСТЕЙ

**Примітка:** ці проблеми можна вважати нормальними, якщо була змінена суміш кави або якщо апарат був щойно встановлений.

**Примітка:** Зателефонуйте по нашій лінії підтримки клієнтів на номер, зазначений на останній сторінці цього документа, якщо у вас виникла проблема, не описана в цій таблиці, або якщо запропоноване рішення не усуває проблему.

Несправність	Причина	Рішення
Апарат не вмикається.	Машина не підключена до мережі електроживл. і/або вимикач знаходиться в положенні «0»	Підключити машину до мережі електроживл. і/або перевести вимикач в положення «I».
Кава не дуже гаряча.	Чашечки холодні.	Нагріти чашечки нагрітою водою.
	Пристрій підігріву чашок дезактивовано.	Активувати пристрій підігріву чашок і почекати, поки чашки нагріються.
Кава з недостатньою кількістю кремової пінки. (див. примітку)	Суміш не підходить або кава не свіжої піджарки, або дуже великий помел.	Замінити кавову суміш або відрегулювати помел, як описано в параграфі «Регулювання кавомолки».
Машина витрачає багато часу на нагрівання або кількість води, що виходить з трубки, обмежена.	Контур машини засмічений накипом.	Провести очищення машини від накипу.
Під час подачі молока на насадці Сarruccinatore утворюються бульбашки.	Штуцери трубок неправильно приєднані або не повністю вставлені в Сarruccinatore і/або термос.	Повністю вставте всмоктувальну трубку в Сarruccinatore.
З насадки Сarruccinatore виходить пара, коли всмоктується молоко.	У ємності закінчилося молоко.	Перевірте наявність молока і за необхідності знову замініть ємність для молока новою.
Блок приготування кави не виймається.	Блок приготування кави поза положенням.	Увімкніть машину. Закрийте дверцята для обслуговування. Пристрій подачі автоматично повертається в початкове положення.
	Контейнер для збору відходів встановлений.	Вийняти контейнер для збору відходів перед видаленням пристрою подачі.
Машина виконує помел, а кава не виходить. (див. примітку)	Блок приготування кави забруднений.	Прочистити блок приготування кави (параграф «Щотижневе чищення блоку приготування кави»).
	Пристрій подачі забруднений.	Промити пристрій подачі.
Кава виходить дуже повільно. (див. примітку)	Кава дуже великого помелу.	Замінити кавову суміш або відрегулювати помел, як описано в параграфі «Регулювання кавомолки»
	Блок приготування кави забруднений.	Прочистити блок приготування кави (параграф «Щотижневе чищення блоку приготування кави»).
Кава виходить за межі пристрою подачі.	Пристрій подачі закупорений або в неправильному положенні.	Прочистити пристрій подачі і його вихідні отвори. Правильно розмістити пристрій подачі.
Кава занадто водяниста. (див. примітку)	Занадто низька доза.	Відрегулювати кількість перемеленої кави.





Ця інструкція стосується моделі Aulika Top

**GAGGIA**  
MILANO



**GIMOKA**

**Dr.coffee**



**Martino**  
*Caffè*

**Felice** Caffè

**PURIFY**  
**AGENT**



**NECTA**

**Dr.coffee**

**ristora**

caffè  
**DORATO**

**Saeco**

**NERO**  
**AROMA**  
*Caffè*

**Liberty's**

**Виробник:** SaGa Coffee S.p.A.

**Адреса:** Via Roma 24, 24030 Valbrembo (BG) - Italia

**Виробник:** СаГа Коффі С.п.А.

**Адреса:** вiа Рома 24, 24030, Вальбрембо, (БГ), Італiя

**Імпортер:** ТОВ «Компанiя «Лiбертi Україна»

**Адреса:** вул. Куренiвська, буд. 2-Б, м. Київ, 04073, Україна, тел.: +38 (044) 468-42-45

[www.uavending.com](http://www.uavending.com)